



PRICE LIST Vol.3

Building Materials

はじめに

1. 価格について

本価格表に掲載しております価格には、消費税、取付費、送料は含まれておりません。
空輸可能な商品で納期短縮のために航空便をご指定する場合は、別途航空運賃がかかります。
価格及び仕様は予告なく変更する場合がありますのでご了承ください。

2. 納期について

在庫品に関しては平日の翌日出荷が基本になりますが、商品によっては2～4日かかります。
加工等が必要な商品はそれぞれの所定の日数がかかります。
在庫品であっても在庫切れになる場合がございますので、発注前にご確認いただけますと確実です。
在庫品の欠品による納期の遅れ、それに付随する責任は負いかねますのでご了承ください。
受注発注品は納期が2ヶ月～3ヶ月かかります。

3. 商品到着後のお願い

商品到着から7日以上経過した商品の破損・紛失等是对応致しかねますので、お手数ですが出来るだけお早めに検品をお願い致します。
問題がある場合、運送中の破損等も含め、その部分の写真の提出が必要になる場合がございます。

4. 掲載写真について

印刷の都合上、実際の色や質感が異なる場合がございます。 ご了承ください。
天然木は個体差がございますので宜しくお願い致します。

※本誌掲載の文書や写真を無断で複写したり転載することは禁止いたします。

目次

玄関ドア・勝手口ドア・テラスドア

Simpson 木製ドア	3
外部用ドアパーツ	8
Distinction ファイバーグラスドア	10
ユーロトレンドGドア	13
I.W.P 木製ドア	15

窓

Andersen アンダーセン	18
K-WINDOW 樹脂窓	27
LENHOVDA 窓	28
VELUX ベルックスルーフウインドウ	31

内部ドア

木製ヘムロックドア	43
Simpson 木製ドア	45
木製バイフォールドドア	49
JELD-WEN 木製ドア	51
HDF 製ドア	53
内部用ドアパーツ/バーンドア	55

ロックセット

Kwikset クイックセット 取っ手/Kevo	60
EMTEK エムテック	69

床材

無垢フローリングコレクション	70
塗装品フローリングコレクション	71
アンティークインプレッション	74

階段材

LJ Smith/Fitts オーク/ヘムロック	76
--------------------------------	----

造作材

木製モールディング	84
木製パネリング	87

装飾材

FYPON ファイポン ウレタン装飾材	89
FYPON ファイポン コラムラップ	97
HB&G コラム	98
MID-AMERICA ミッドアメリカ シャッター	99

外壁材

木製サイディング	101
ELDORADO STONE エルドラストーン/ブリック	103

ガーデン

レッドシダー デッキ材/バーゴラ材	110
レッドシダー バルコニー材	111

キッチン洗面

DELTA デルタ水栓	112
PEERLESS ピアレス水栓	116
VANITY 木製洗面台	117
KOHLER コーラー シンク/水栓	118
MERIT KITCHENS メリットキッチン	120

照明器具

PROGRESS プロGRESS	121
KICHLER キッチラー	121

その他

シーリングファン	122
Whitehall ホワイトホール風見鶏	123
RACE DECK レースデッキ	124
CHAIN LINK FENCE アメリカンフェンス	125
FREE PAPER BOX フリーペーパーボックス	125
スチールガレージドア	126

FAX 注文書	128
----------------------	-----

お問い合わせ	129
--------------	-----

Simpson®

木製外部ドア

◇ご注文に際して：

ドアの厚みは 44mm になります。
材質は ヘムロックもしくはダグラスファーです。

◇ご注意点

- * ドアは無垢ですが、完全な一枚ものではなく、ラミネートされていますので、反りや変形が少なくなります。
- * 当商品は全て無塗装品ですので、塗装が必要になります。
- * 価格はドアパネル本体、サイドライト本体のみを表示しています。枠・金物は別途となります。
- * ドア枠・蝶番等は、外部ドアパーツのページを見てご注文ください。
- * ハンドルセットは(Kwikset)のページをご覧ください。
- * 在庫品(○印のあるもの)はご注文後、3・4日でお届け致します。
- * 受注発注品は、お届けするまでに60日～90日程度かかります。

BRASS=金モール BEVELED=カットガラス
INS=ペアガラス SGM=シングルガラス



メリディアン
INS



#7662
INS

Simpson 木製外部ドア

掲載以外の商品については
お問い合わせ下さい。



← サイドライト

← ドア本体(価格にドアハンドルは含まれません)
写真はサンタフェII

F☆☆☆☆

◇ ご注文の仕方

ドア(無塗装)+外部用ドア枠セット(無塗装)+ハンドルセットで完成品になります(組立加工別途)

ヘムロック

形状の写真は塗装済みとなっております。

品番	在庫	品名	サイズ	価格	形状
S649230	○	サンタフェII INS 3'-0"	914 X 2032	367,100	
S649312	○	サンタフェII サイドライト INS 1'-0"	305 X 2045	195,000	
MFN1797、MFN1798					
S687330	○	トランスIII INS 3'-0"	914 X 2032	308,800	
S617312	—	トランスIII サイドライト INS 1'-0"	305 X 2045	194,000	
MFN1797、MFN2030					
S468330	○	シャトーミッシェル INS 3'-0"	914 X 2032	383,700	
S468612	○	シャトーミッシェル サイドライト INS 1'-0"	305 X 2045	192,000	
MFN1797、MFN2030					

外部
ドア

窓

内部
ドア

セロ
ック
トク

床
材

階
段
材

造
作
材

装
飾
材

外
壁
材

ガ
ー
デ
ン





キ
ッ
チ
ン
洗
面

照
明
器
具

そ
の
他

ファー(バイマツ)

形状の写真は塗装済みとなっております。

品番	在庫	品名	サイズ	価格	形状	
S700124	○	7001 INS 2'-4"	711 X 2032	88,100		
S700126	○	7001 INS 2'-6"	762 X 2032	88,100		
S700128	○	7001 INS 2'-8"	813 X 2032	88,100		
S700130	△	7001 INS 3'-0"	914 X 2032	88,100		
S15LG26	○	15 ライトグリル (762用) 2'-6"	-	20,500		
S15LG28	○	15 ライトグリル (813用) 2'-8"	-	20,500		
		ヘア・透明ガラス				
		MFN1797				
S704424	○	7044 INS 2'-4"	711 X 2032	111,200		
S704426	○	7044 INS 2'-6"	762 X 2032	111,200		
S704428	○	7044 INS 2'-8"	813 X 2032	111,200		
S9LG26	○	9 ライトグリル (762用) 2'-6"	-	12,400		
S9LG28	○	9 ライトグリル (813用) 2'-8"	-	12,400		
S9LG30	○	9 ライトグリル (914用) 3'-0"	-	12,400		
		ヘア・透明ガラス				
		MFN1797、MFN1798				
S766228	○	7662 INS 2'-8"	813 X 2032	156,500		
S766230	○	7662 INS 3'-0"	914 X 2032	156,500		
		ヘア・透明ガラス				
		MFN1797、MFN1798				
S3712028	○	37120 INS 2'-8"	813 X 2032	168,000		
S3712030	○	37120 INS 3'-0"	914 X 2032	168,000		
		ヘア・透明ガラス				
		MFN1797、MFN1798				

外部ドア

EXTERIOR



F-4040
3/0(915)
¥165,800



F-7662
3/0(915)
Glass:透明ペア ¥166,700
クロスリード ¥289,000



オプション
ディンティルシェルフ
F-9541 ¥35,700



F-6861
3/0(915)
リストラルM(クロスリード)
¥193,300



オプション
ディンティルシェルフ
F-9541 ¥35,700



F-7218
3/0(915) Clear
透明ペア ¥272,000



オプション
ディンティルシェルフ
F-9541 ¥35,700



F-7304
3/0(915)
¥261,000



F-6536
3/0(915)
黒モール ¥261,500

外部ドアは防湿対策として縦樫下部にUltra Block®を使用しております。

上記以外の商品につきましてはお問い合わせください。

外部
ドア

窓

内部
ドア

セロ
ット
ク

床
材

階
段
材

造
作
材

装
飾
材

外
壁
材

ガ
ー
デ
ン

キ
ッ
チ
ン
面

照
明
器
具

そ
の
他



【在庫品】

外部ドア

EXTERIOR



F-4230 Bullion
3/0(915)
¥156,700



F-4234 Black"Venetia"II
3/0(915)
¥185,400



F-7002 LowE
2/6(762)
2/8(813)
¥121,200



F-4230 Bullion



F-7501 LowE
2/6(762)
2/8(813)
¥218,000

外部ドアは防錆対策として縦枠下部にUltra Block®を使用しております。

●全ての外部ドアはインテリアドアとしてもお使いいただけます。

外部
ドア

窓

内部
ドア

セロ
ットク

床材

階段材

造作材

装飾材

外壁材

ガーデン

キッチン
洗面





照明器具

その他

外部用ドアパーツ

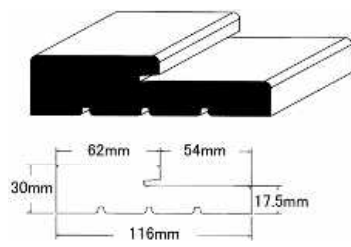
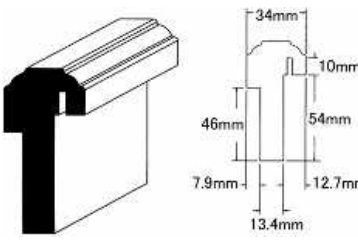
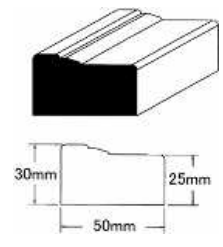
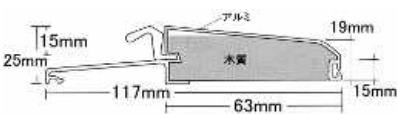
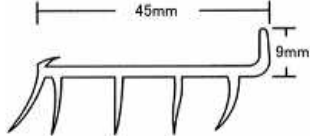
告示対象外

EXTERIOR DOOR JAMS

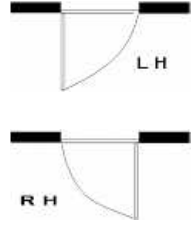
 <p>ドア枠</p> <p>* 木製 DPE01 965mm ¥3,000 DPE02 2134mm ¥6,300</p> <p>* 樹脂製(ステイン用) PRF7181ST-3 965mm ¥6,500 PRF7181ST-7 2134mm ¥12,700</p> <p>* 樹脂製(ペイント用) PRF7181-3 965mm ¥6,500 PRF7181-7 2134mm ¥12,700</p>	 <p>アストラガル</p> <p>* 木製 DPE03 (7'0") 2134mm ¥9,600 DPE03-8 2438mm ¥12,400</p>	 <p>ブリックモールド</p> <p>* 木製 DPE08-3 1066mm ¥2,000 DPE08-7 2134mm ¥3,000</p> <p>* 樹脂製(ステイン用) MLDWM180-4S 1220mm ¥3,500 MLDWM180-8S 2440mm ¥6,800</p> <p>* 樹脂製(ペイント用) MLDWM180-4 1220mm ¥2,600 MLDWM180-8 2440mm ¥5,200</p>
 <p>ボトムシル</p> <p>DPE04 (3'0") 914mm ¥9,000 DPE05 (6'0") 1829mm ¥16,000</p>	 <p>ドアボトムス (ボトムウェザーストリップ)</p> <p>DPE07 (3'0") 914mm ¥2,000</p>	 <p>ウェザーストリップ</p> <p>DPE06 (7'0") 2134mm ¥800</p>
 <p>102 x 127mm</p> <p>※形状が異なる場合があります 蝶番大 (ヒンジ)</p> <p>DPE54G ゴールド ¥4,600 DPE54AB アンバー ¥4,600 DPE54A アンティークニッケル ¥4,600 DPE54BK ブラック ¥4,600</p>	 <p>2本セット 22 x 150mm</p> <p>フランズ落し</p> <p>SB-S150G ゴールド ¥3,600 SB-S150AB アンバー ¥3,600 SB-S150ST サテンニッケル ¥3,600 SB-S150BK ブラック ¥3,600</p>	 <p>LH RH</p> <p>加工費用のみ</p> <p>《標準》 60mmバックセット 2穴加工</p> <p>外部ドアプレハング加工</p> <p>PRE-LH/RH シングルドア ¥22,000 PRE-DD ダブルドア ¥44,000 PRE-DS 親子OP ¥44,000 PRE-DSF 親子FIX ¥44,000</p>

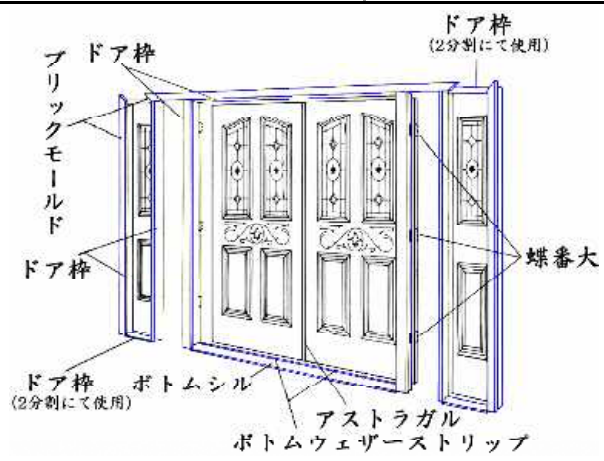

*2x6用枠も一部ございます。
お問い合わせ下さい。

◆インスイング(内開き)用ボトムシル
3-0(914)ドアまで対応品
¥13600

外部ドア
窓
内部ドア
ゼロツツク
床材
階段材
造作材
装飾材
外壁材
ガーデン
キッチン
照明器具
その他

外部用ドアパーツセット <組み合わせ例>

<シングルドア用枠セット価格>

*木製枠使用の場合

商品コード	コード	セット内容	サイズ(mm)	数量	単価	価格
DPE-S-SET	DPE01	ドア枠 3'-0"	965	1	3,000	3,000
	DPE02	ドア枠 7'-0"	2134	2	6,300	12,600
	DPE04	ホトムシル 3'-0"	914	1	9,000	9,000
	DPE06	ウェザーストリップ(茶色)	2134	3	800	2,400
	DPE07	ドアホトムス	914	1	2,000	2,000
	DPE08-3	ブリックモールド	1066	1	2,000	2,000
	DPE08-7	ブリックモールド	2134	2	3,000	6,000
	DPE54G	蝶番大 US3 金色	102 X 127	3	4,600	13,800
セット価格						50,800

<シングルドア+サイドライト固定用枠セット価格>

*木製枠使用の場合

商品コード	コード	セット内容	サイズ(mm)	数量	単価	価格
DPE-SS-SET	DPE02	ドア枠	2134	5	6,300	31,500
	DPE04	ホトムシル 3'-0"	914	1	9,000	9,000
	DPE06	ウェザーストリップ(茶色)	2134	3	800	2,400
	DPE07	ドアホトムス	914	1	2,000	2,000
	DPE08-7	ブリックモールド	2134	3	3,000	9,000
	DPE54G	蝶番大 US3 金色	102 X 127	3	4,600	13,800
セット価格						67,700

[備考]

* サイドライトは固定になります。

<シングルドア+両サイドライト用固定用枠セット価格>

*木製枠使用の場合

商品コード	コード	セット内容	サイズ(mm)	数量	単価	価格
DPE-SDS-SET	DPE02	ドア枠	2134	7	6,300	44,100
	DPE04	ホトムシル 3'-0"	914	1	9,000	9,000
	DPE06	ウェザーストリップ(茶色)	2134	3	800	2,400
	DPE07	ドアホトムス	914	1	2,000	2,000
	DPE08-7	ブリックモールド	2134	3	3,000	9,000
	DPE54G	蝶番大 US3 金色	102 X 127	3	4,600	13,800
セット価格						80,300

[備考]

* サイドライトは固定になります。

<ダブルドア,親子開閉用枠セット価格>

*木製枠使用の場合

商品コード	コード	セット内容	サイズ(mm)	数量	単価	価格
DPE-D-SET	DPE02	ドア枠	2134	3	6,300	18,900
	DPE03	アストラガル(44mm用)	2134	1	9,600	9,600
	DPE05	ホトムシル 6'-0"	1829	1	16,000	16,000
	DPE06	ウェザーストリップ(茶色)	2134	4	800	3,200
	DPE07	ドアホトムス	914	2	2,000	4,000
	DPE08-7	ブリックモールド	2134	3	3,000	9,000
	SB-S150G	フランス落し	22 X 150	1	3,600	3,600
	DPE54G	蝶番大 US3 金色	102 X 127	6	4,600	27,600
セット価格						91,900

Distinction ファイバーガラス外部ドア

ディステインクション

表面が強化ファイバーガラスでつくられているため、高い耐久性があり、また内部はウレタンが充填されており、高断熱仕様になっています。玄関ドアタイプは表面に木目エンボス加工が施されファイバードア用専用塗料を用いるとリアルに木目が表現できます。

◇ ご注意点

- * 当商品は全て無塗装品ですので、塗装が必要になります。
- * 価格はドアパネル本体、サイドライト本体のみを表示しています。枠・金物は別途になります。
- * ドア枠・蝶番等は、外部ドアパーツのページを見てご注文ください。
- * ハンドルセットは(Kwikset)のページをご覧ください。
- * ガラスがあるドアは、ガラス組み込み等のため、7営業日後の出荷になります。
- * ドアパネルの取っ手穴加工をご要望の場合は、お問い合わせください。

◇ ノックダウンをご要望の場合は、お問い合わせください。

下記のドアタイプが選択可能です。(枠・蝶番込み)

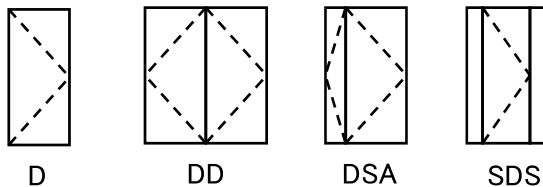

D

DD

DSA

SDS

◇ ドアパネルサイズ (ドア厚は全て44mm)

木目調ドア: 908 × 2007mm (スムースドア: 756 × 2007mm、一部806 × 2007mm)

サイドライト: 349 × 2013mm

◇ 塗料

現場塗装には木目調用のファイバーガラス用塗料ペイントキットをご利用ください。
各色 ¥42,800(塗料、除去液、表面保護液、布、ブラシ、試し塗り用板、手袋のセット)
通常1枚のドアに1セット使用しますが、塗り方や仕上がりの色の濃さなどで使用量は変わります。
重ね塗りによって色調を変えることも可能です。

■ ペイントキット



ライトオーク

PK-LO ¥42,800 価格 在庫



ナチュラルオーク

PK-NO ¥42,800 価格 在庫



チェリー

PK-CH ¥42,800 価格 在庫



ウォールナット

PK-WN ¥42,800 価格 在庫



シダー

PK-CE ¥42,800 価格 在庫



イングリッシュウォールナット

PK-EW ¥42,800 価格 在庫

◇ 納期の目安

* ガラスがないドアパネルのみ→約4営業日 * ガラスがあるドアパネルのみ→約10営業日

Distinction ファイバーガラス外部ドア

- 表面が木目調の無塗装ドアパネル
- ドアパネルサイズ 親：908X2007mm、子：349X2013mm

※写真は塗装例

Brass(ゴールド)



■ **46 MF-30**
908×2007 ¥155,900



■ **SS12EF-12** (子ドア)
349×2013 ¥124,600

Brass(ゴールド)



■ **34 UF-30**
908×2007 ¥168,000



■ **SS34WF-12** (子ドア)
349×2013 ¥107,200

Brass(ゴールド)



■ **46CF-30**
908×2007 ¥140,700



■ **68-30**
908×2007 ¥75,500

Brass(ゴールド)



■ **68AB-30**
908×2007 ¥117,600

外部ドア
窓
内部ドア
セロソック
床材
階段材
造作材
装飾材
外壁材
ガーデン
キッチン
洗面
照明器具
その他

Distinction ファイバーガラス外部ドア

- 表面がスムーズタイプの無塗装ドアパネル
- ドアパネルサイズ 756X2007mm、806X2007mm

※写真は塗装例



■S63-26 スムース
756×2007 ¥72,500

クリアガラス



■S31-26 スムース
756×2007 ¥119,600

クリアガラス
シングルハング



■S31V-26 スムース 網戸付
756×2007 ¥208,700

クリアガラス
外付格子



■S46G-28 スムース
806×2007 ¥117,200

クリアガラス
ガラス間格子 (ホワイトのみ)



■S19G-26 スムース 網戸付
756×2007 ¥142,500

クリアガラス
ガラス間格子 (ホワイトのみ)



■S31G-26 スムース
756×2007 ¥177,200
■S31G-28 スムース
806×2007 ¥185,300

型ガラス
ガラス間格子 (ホワイトのみ)



■S31G-260B スムース
756×2007 ¥178,600
■S31G-280B スムース
806×2007 ¥186,600

外部
ドア

窓

内部
ドア

セロ
ック
トク

床
材

階
段
材

造
作
材

装
飾
材

外
壁
材

ガ
ー
デ
ン

キ
ッ
チ
ン
洗
面

照
明
器
具

そ
の
他



ETG

ユーロトレンドG



| PINE WOOD |

NEW



F7662 10×21

コッツウォルドガラス
格子着脱式

¥ 398,000(税別)

NEW



F1 10×21

¥ 348,000(税別)

OLFJ 10×3

コッツウォルドガラス
トランザム(FIX)

¥ 128,000(税別)



F1-G 10×21

コッツウォルドガラス
格子着脱式

¥ 398,000(税別)



F301 10×21

¥ 378,000(税別)



F301-G 10×21

エトサットガラス

¥ 428,000(税別)



室内側
パインフラット



SDJF0 3×21

コッツウォルドガラス
サイドライト(FIX)

¥ 168,000(税別)



TX-G 10×21

コッツウォルドガラス

¥ 448,000(税別)
キックプレート付



ユーロトレンドG基本仕様

開口寸法	ドア:1000×2080mm (枠外寸法 988×2068mm) サイドライト:300×2080mm (枠外寸法 288×2068mm) トランザム:1000×300mm (枠外寸法988×286mm)
ドア厚	64mm (3層クロスハッチバイン表面材+0.5mm 厚アルミサンドイッチ構造、55mm厚断熱材入り)
枠見込み	104mmバイン集成材枠
敷居	アルミ+木製ハンディキャップ敷居
ガラス	3mm+12mm+4mm+12mm+3mm計34mm トリプルガラス仕様
取手、ロックセット	ミワロック社製:ユーロトレンドG専用オリジナルロックセット 標準:ステンレスヘアライン色 オプション:ゴールドヘアライン色、ダークグレイ色
塗装	未塗装品(現場にて必ず塗装が必要です。)
出荷形態	完成品吊り込み済み、
納期	取手・ロックセット付き1週間

※全て未塗装品です。現場にて塗装が必要になります。 ※本カタログは、業者様向けに製作している為、全て税別価格表記になっています。

その他標準仕様 *other standard specification*



F1-G コツツウオールド
F7662 コツツウオールド
TX-G コツツウオールド
SDJFO コツツウオールド
OLFJ コツツウオールド



F301-G エトサット



セキュリティーヒンジ
(高さ調整機能付き)



ハンディキャップ敷居

オプション *option*



ゴールドヘアライン色 | 取手ロックセット ※丁寧・受付けはシルバー色です
品番:FT021

+ ¥ 27,000 単品 ¥ 85,000



ダークグレイ色 | 取手ロックセット ※丁寧・受付けはシルバー色です
品番:FT021

+ ¥ 27,000 単品 ¥ 85,000



使用例

RMXAG
ドアノック
¥ 38,100



S23PSLV(シルバー)
S23PGLD(メタリックレモン)※
S23PBRZ(メタリックブロンズ)※
ドアクローザー
¥ 17,000

※印の品目は受注発注品のため
納期が約2週間がかかります。



RH102NSLV(シルバー)
RH102NGLD(ゴールド)
RH102NBRZ(真鍮ブロンズ)※
ドアガード
¥ 3,700

※印の品目は受注発注品のため
納期が約2週間がかかります。



ETGKPST
ステンレスキックプレート(釘10本入)
サイズ:902×134
¥ 18,000



RMBAP
錠
¥ 3,000/個



R2AP
飾り丁香
¥ 17,000/個

安全な防犯性能

ディンプルキー+ダブルロック+鉄錠を採用し、高い防犯性能を実現しました。
さらに工事キーも付属し、お引渡しも施工主に安心して頂けます。セキュリティーヒンジ(高さ調整機能付き)も採用しています。



標準:ステンレスヘアライン色

平成15年法律第65号 第7条 指定建物錠の防犯性能の表示

品番	PRPHLA50-1		
事項	性能		
耐ピッキング性能	5分未満	5分以上10分未満	● 10分以上
耐かぎ穴壊し性能	5分未満	● 5分以上10分未満	● 10分以上
耐サムターン回し性能	なし(5分未満)	● あり(5分以上)	
耐カム送り解錠性能	なし(5分未満)	● あり(5分以上)	
耐こじ破り性能	なし(5分未満)	● あり(5分以上)	
出荷時かぎ本数	6本	(工事キー2本付属)	

優れた性能

断熱性能(熱貫流率)		気密性能 A-4	遮音性能 T-2
H-5			
ガラスなし	0.7W/mK		
ガラスあり	1.0W/mK		

※SP基準値をJIS基準値に置き換えたものです。

ホルムアルデヒド発散建築建材に対する国土交通省の認定

認定等級	F☆☆☆☆
認定番号	MFN-1178

安心の保証

ドア本体の反り曲がり(4mmまで)、ガラスの気密切れに関して、納品後10年間の保証をさせていただきます。

※詳しい保証内容は、納品時に発行される保証書をご参照ください。

外部ドア

窓

内部ドア

セロ
ットク

床材

階段材

造作材

装飾材

外壁材

ガー
ーデ
ン

キ
ッ
チ
ン

照
明
器
具

そ
の
他



I.W.P Exterior Door

IWP は優れたクラフトマンシップを提供します

米国で最高級の評価を得た IWP ドアはそのすぐれたデザイン、品質は他社の追随を許しません。そのデザインの幅では業界で最も多様であると言っても過言ではありません。伝統的なものからモダンなものまで、豊富な選択が可能です。IWP ドアはすべてが受注生産であり、革新的なデザイン、優れたクラフトマンシップ、独自の製造過程を通し、業界のリーダーとして定評を保持しています。

- ◇ 納期についてはお問合わせ下さい。
- ◇ 樹種、サイズ、塗装色、仕様等、様々な選択が可能です。
- ◇ 価格は御見積になります。下記仕様は一例となります。

- ・ドア本体 ・116mm 枠セット ・工場塗装済み ・プレハング(ノックダウン)加工済み
- ・ 親ドア w=914mm サイドライト w=356mm h=2032mm ・外開き
- ・ハンドルセット別途 ・ドアクローザー別途

■CLASSIC COLLECTION



252
材種：Mahogany
色：Merlot



250
材種：Mahogany
色：Cherry



201
材種：Cherry
色：Cherry



180
材種：Cherry
色：Clear



465
材種：Mahogany
色：Merlot

- ◆ 全商品の詳細については、別冊メーカーカタログもしくはメーカーホームページをご覧ください。

<http://www.jeld-wen.com/iwp>

■CONTEMPORARY COLLECTION



260
材種 : Mahogany
色 : Ebony



170
材種 : Maple
色 : White wash



800
材種 : Mahogany
色 : Chestnut



264
材種 : Walnut
色 : Chappo



750
材種 : Red oak
色 : Chappo

■CRAFTSMAN COLLECTION



385
材種 : Walnut
色 : Chappo



381
材種 : Red oak
色 : Chappo



383
材種 : Cherry
色 : Merlot



387
材種 : Alder
色 : Chappo

■AURORA COLLECTION (ファイバーグラスドア)



A115-LG
材質 : Mahogany 調
色 : Sequoia



A250-U
材質 : Paint 仕上げ
色 : Ivory



A115-V
材質 : Paint 仕上げ
色 : Eggshell



A412
材質 : Mahogany 調
色 : Khaki

■ESTATE COLLECTION



1301+1101
材種 : Clear Alder
色 : D.A.Wheat



1321+1101
材種 : Clear Alder
色 : Merlot



1221+1101
材種 : Knotty Alder
色 : WB.White wash



1260
材種 : Clear Alder
色 : D.A.Chappo



1313
材種 : Clear Alder
色 : White wash



1322
材種 : Clear Alder
色 : WB.Chappo



The World's Finest Doors

IWP® CUSTOM DOOR COLLECTION



アンダーセンウィンドウ

美しいデザインと高性能を兼ね備えた木製/PVC 窓

カラーオプション

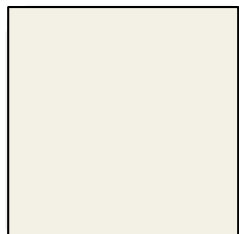

ホワイト

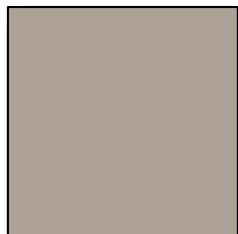

サンドトーン

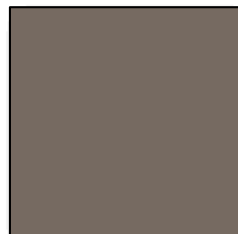

テラトーン



フォレストグリーン



ケースメント

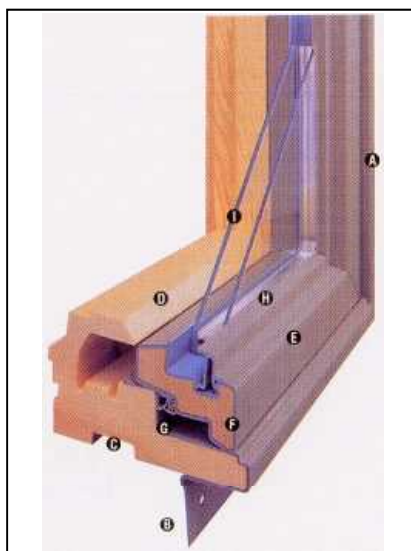

ケースメントカット図

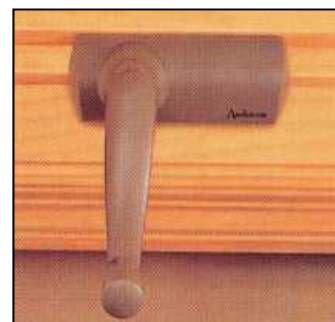

ケースメント
ハードウエア



テイルトウォッシュ ダブルハング

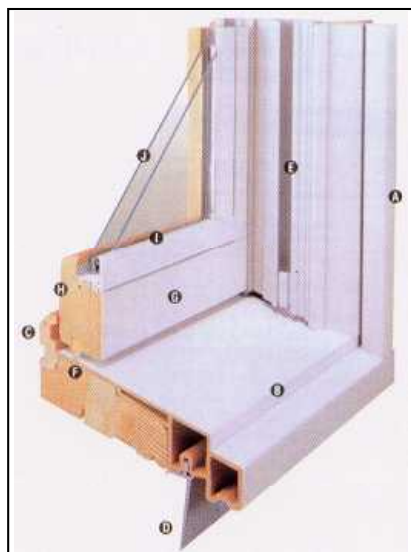

テイルトウォッシュ カット図



テイルトウォッシュ
ダブルハング

外部ドア

窓

内部ドア

セロ
ットク

床材

階段材

造作材

装飾材

外壁材

ガーデン

キッチン
洗面

照明器具

その他

アンダーセン・ウィンドウの基本的特徴

FEATURES

◎ハイパフォーマンス断熱ガラス (LOW-Eガラス)

アンダーセン・ウィンドウの複層ガラスに用いられているガラスは、独自の技術でつくられた「ハイパフォーマンス断熱ガラス」です。「ハイパフォーマンス断熱ガラス」は、ガラス内面に薄く金属コーティングを施してあり、普通のガラスに比べ熱の通過を妨げ、有害紫外線を83～85%カット。冬の暖房時、部屋の熱を逃さず、夏は暑い外気を遮断し室内冷房効率を高める省エネルギータイプのガラスです。

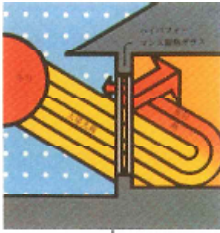

◎アルゴンガス入り複層ガラス

複層ガラスとは、ガラスとガラスの間に空気層をはさみ込んだ特殊ガラスのことですが、単板ガラス（一枚ガラス）と比較し約20%の暖房費が節約できるといわれています。アンダーセンの複層ガラスは、ガラスとガラスの間にアルゴン・ガスを充填、密封した状態で窓本体に組み込まれています。空気層に水分が入らず、冬季、結露の発生をおさえます。また、室外騒音の低減にも効果を発揮します。

- ◆暖房費の節約…経済産業省の設定したモデル住宅での試算。
- ◆アルゴン・ガス…一般にはなじみのないガス。ギリシャ語で「不活性」を意味し、「化学的に安定した性質をもつこと」「製造コストが安いこと」などで産業界では各種の充填剤として広く使用されています。日常使用している蛍光灯の中に入っているのがアルゴン・ガス。
- ◆窓カフスの熱貫通率…値が小さい程、断熱性が高いといえます。

アンダーセン窓 1.70以下	複層ガラス 3.7	単板ガラス 6.5
----------------	-----------	-----------

(単位:W/m²·k)

◎アルゴンガスの封入方法の違い

アンダーセンのアルゴンガスは注入方式ではなく封入方式を採用。製造時98%の封入率（注入方式は約70%）を実現します。10年後の残存率は70%（メーカー調べ）

◎Low-E4ガラス

200シリーズダブルハング、200シリーズグライディングパティオドアを除く全ての商品に光触媒コーティングを施しました。ガラス表面に紫外線があたると、ガラス面に付着した汚れを分解・浄化。浄化された汚れは水と共に流れ落ち、水滴の跡も99%残さないセルフクリーニングガラス。（光触媒とは二酸化チタン）

◎保護フィルム

全てのガラスの室外側、室内側にガラス保護フィルムを装着。工事中の予期せぬ損傷防止に役立ちます。

◎木製フレーム・木製サッシ

アンダーセン・ウィンドウは、木製窓です。木は加工が容易で丈夫なうえ、再生可能な材料であるため、建築資材に多用されてきました。アンダーセン・ウィンドウでは、含水率12%以下に乾燥させ、撥水防腐処理を施した「ウェスタン・クリアー・バイン」をサッシとフレームに使用。歪みが少なく長期間にわたって快適に使用することができます。また、木製窓は金属や樹脂製の窓にない高い断熱性能と、あたたかな感触を得ることができます。

- ◆含水率12%以下…充分乾燥された木材は反りが少なく、寸法安定性に優れます。
- ◆高い断熱性能…熱伝導率の数値は小さい程、断熱性能が高くなります。保冷に使用される「発泡スチロール」は、空気のもつ高い断熱性を利用したものです。
- ◆熱伝導率

空気 0.02	木 0.15-0.2	PVC 0.18	アルミニウム 236
---------	------------	----------	------------

(単位:W/m²·k)

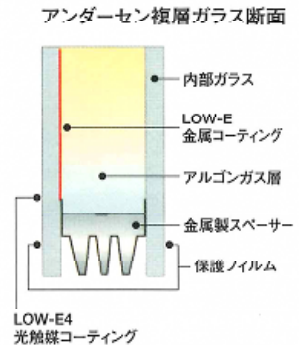

※ハンドル形状は現物と一部異なります。

◎パーマシールド (PVC被覆)

アンダーセン・ウィンドウは、サッシとフレームの木部表面をPVC（硬質ポリ塩化ビニール樹脂）で被覆されています。（一部の窓を除く）PVCは、酸性雨や有害化学物質、夏の照りつける太陽、雨や雪といった厳しい外部条件から窓本体木部を保護します。気温が変化しても、PVCは木部に密着し、木部との間に隙間を作らないので、水が侵入せず木部の腐食をおこしません。

フレームやサッシの外部表面のペンキ塗り替えが不要で、20年以上の長期にわたるメンテナンス・フリーを実現した高度なPVC被覆技術。いつまでも美しい外観を維持するこのハイテク技術を、アンダーセン社は自信をもって、「パーマシールド」と名付けました。（アンダーセン社は35年以上「パーマシールド」された窓を作っています）

- ◆PVC（硬質ポリ塩化ビニール樹脂）…合成樹脂のひとつ。難燃性、耐水性、酸・アルカリへの抵抗力があります。加工しやすいのでレコード盤、水道管にも使用されています。着火温度が380℃と木より130℃も高く、木材より高い防火性能をもちます。
- ◆PVCとアルミニウムの熱伝導率は1000倍以上違います（左のデータ）。PVCと木の熱伝導率はほぼ同じなことから、木の保護材としてPVCはベストマッチな訳です。

外部ドア

窓

内部ドア

セロソック

床材

階段材

造作材

装飾材

外壁材

ガーデן

キッチン

照明器具

その他

Andersen WINDOWS・DOORS



400シリーズ TWダブルハング

—は受注発注品です。納期はお問い合わせ下さい。

ガラスLOW-E アルゴンガス仕様

商品コード	在庫	開口寸法(mm)	本体価格	網戸	格子	2X6延長枠
TW18210W	○	562X937	80,000	7,600	8,800	9,500
TW1832W	○	562X1038	85,500	8,100	8,800	10,100
TW18310W	—	562X1241	96,300	12,300	11,800	11,400
TW1842W	—	562X1343	101,800	13,000	11,800	12,100
TW1846W	—	562X1445	107,100	13,700	11,800	12,700
TW20210W	○	663X937	85,500	8,100	13,000	10,200
TW2032W	○	663X1038	91,000	8,600	13,000	10,800
TW20310W	○	663X1241	101,800	9,700	13,000	12,100
TW2042W	○	663X1343	107,100	10,200	13,000	12,800
TW2046W	—	663X1445	112,600	14,400	17,600	13,400
TW2052W	—	663X1648	123,400	15,800	17,600	18,000
TW24210W	○	765X937	91,000	8,600	13,000	10,800
TW2432W	○	765X1038	96,300	9,200	13,000	11,400
TW24310W	○	765X1241	107,100	10,200	13,000	12,700
TW2442W	○	765X1343	112,600	10,700	13,000	13,400
TW2446W	○	765X1445	118,100	11,200	13,000	14,000
TW2452W	—	765X1648	128,900	16,500	17,600	18,600
TW28210W	—	867X937	96,300	12,300	17,600	11,500
TW2832W	—	867X1038	101,800	13,000	17,600	12,100
TW28310W	—	867X1241	112,600	14,400	17,600	13,400
TW2842W	—	867X1343	118,100	15,100	17,600	14,100
TW2846W	—	867X1445	123,400	15,800	17,600	14,700
TW2852W	—	867X1648	134,400	17,200	17,600	19,300
TW30210W	—	968X937	101,800	13,000	23,400	12,100
TW3032W	○	968X1038	107,100	10,200	17,400	12,700
TW30310W	○	968X1241	118,100	11,200	17,400	14,000
TW3042W	○	968X1343	123,400	11,800	17,400	14,700
TW3046W	○	968X1445	128,900	12,300	17,400	15,300
TW3052W	—	968X1648	139,700	18,600	23,400	19,900

※格子は木製

※格子は受注発注品です。納期はお問い合わせ下さい。

TW ダブルハング連結部材

商品コード	在庫	ナロウマリオン	サポートマリオン
TW210用	○	6,400	4,100
TW32用	○	6,800	4,500
TW310用	○	7,700	5,300
TW42用	○	8,100	5,700
TW46用	○	8,500	6,000
TW52用	—	12,300	8,700
サンリフト(オプション)	○		2,800



外部ドア

窓

内部ドア

セロ
ットク

床材

階段材

造作材

装飾材

外壁材

ガーデン

キッチン
洗面

照明器具

その他



ガラスLOW-E アルゴンガス仕様

200シリーズ ダブルハング

ーは受注発注品です。納期はお問い合わせ下さい。

商品コード	在庫	開口寸法(mm)	本体価格	網戸	格子	2X6延長枠
2030	○	609X914	66,900	6,800	11,000	9,900
2030OBS	○	609X914	82,100	6,800	11,000	9,900
2036	○	609X1066	73,000	7,500	11,000	10,200
2040	○	609X1219	79,100	8,200	11,000	10,500
2046	○	609X1371	85,500	8,900	11,000	10,800
2049	—	609X1447	88,500	12,500	14,800	12,900
2050	—	609X1523	91,600	12,900	14,800	13,100
2430	○	711X914	71,100	7,300	16,400	10,100
2436	○	711X1066	77,200	8,000	16,400	10,400
2440	○	711X1219	83,400	8,700	16,400	10,700
2446	○	711X1371	89,500	9,400	16,400	11,000
2449	—	711X1447	92,500	13,100	22,000	13,100
2450	—	711X1523	95,600	13,600	22,000	13,300
2830	—	812X914	75,100	10,500	22,000	10,200
2836	○	812X1066	81,300	8,400	16,400	10,500
2840	○	812X1219	87,400	9,100	16,400	10,800
2846	—	812X1371	93,500	13,300	22,000	11,100
2849	—	812X1447	96,700	13,700	22,000	13,200
2850	—	812X1523	99,700	14,200	22,000	13,400
3030	—	914X914	79,100	11,100	22,000	10,400
3036	—	914X1066	85,500	12,000	22,000	10,700
3040	○	914X1219	91,600	9,600	16,400	11,000
3046	—	914X1371	97,800	13,900	22,000	11,300
3049	—	914X1447	100,700	14,300	22,000	13,400
3050	—	914X1523	103,900	14,800	22,000	13,600

※格子は木製

※OBS(カタガラス)

ダブルハング連結部材

商品コード	在庫	ナロウマリオン
30用	○	7,700
36用	○	7,900
40用	○	8,100
46用	○	8,300
49用	—	9,300
50用	—	11,900
サッシリフト(オプション)	○	2,800

外部
ドア

窓

内部
ドアセロ
ソック床
材階
段
材造
作
材装
飾
材外
壁
材ガ
ー
デ
ンキ
ッ
チ
ン
洗
面照
明
器
具そ
の
他



ケースメント

ーは受注発注品です。納期はお問い合わせ下さい。

ガラスLOW-E アルゴンガス仕様

商品コード	在庫	開口寸法(mm)	本体価格	網戸	格子	2X4延長枠	2X6延長枠
CR12W L/R	○	444X625	56,100	4,700	5,700	3,900	7,800
CR13W L/R	○	444X925	74,900	6,200	8,600	5,000	10,000
CR13W L/R OBS	○	444X925	93,100	6,200	8,600	5,000	10,000
CR135W L/R	—	444X1049	82,700	9,100	11,600	5,500	10,900
CR14W L/R	○	444X1231	94,400	7,700	11,400	6,100	12,300
CR14W L/R OBS	○	444X1231	117,200	7,700	11,400	6,100	12,300
CR15W L/R	—	444X1533	113,400	12,400	19,200	7,200	13,900
CR16W L/R	—	444X1838	132,700	14,500	23,100	10,500	9,900
CN13W L/R	—	533X925	80,600	8,900	8,600	5,400	10,700
CN135W L/R	—	533X1049	88,500	9,800	11,600	5,900	11,600
CN14W L/R	—	533X1231	99,900	11,000	15,400	6,500	13,000
CN15W L/R	—	533X1533	118,900	13,000	19,200	7,600	14,600
C12W L/R	○	625X625	67,500	5,600	5,700	4,600	9,200
C13W L/R	○	625X925	86,300	7,100	8,600	5,700	11,400
C135W L/R	○	625X1049	94,200	7,700	8,600	6,200	12,300
C14W L/R	○	625X1231	105,800	8,600	11,400	6,800	13,700
C145W L/R	—	625X1354	113,400	12,400	15,400	8,900	17,700
C15W L/R	○	625X1533	124,900	10,200	14,300	7,900	15,300
C16W L/R	—	625X1838	144,100	15,800	23,100	11,200	11,300
CW12W L/R	○	733X625	74,300	6,100	5,700	5,000	10,000
CW13W L/R	○	733X925	93,300	7,600	8,600	6,100	12,200
CW135W L/R	○	733X1049	101,200	8,200	8,600	6,600	13,100
CW14W L/R	○	733X1231	112,600	9,200	11,400	7,200	14,500
CW15W L/R	○	733X1533	131,600	10,700	14,300	8,300	16,100
CW16W L/R	—	733X1838	150,900	16,500	23,100	11,600	12,100
CR235W 2連	—	869X1049	157,400	18,200	23,200	7,100	14,100
CR24W 2連	—	869X1231	179,600	15,400	22,800	7,700	15,500
C23W 2連	○	1231X925	164,200	14,200	17,200	7,900	15,900
C235W 2連	○	1231X1049	179,200	15,400	17,200	8,400	16,800
C24W 2連	○	1231X1231	201,200	17,200	22,800	9,000	18,200
C25W 2連	○	1231X1533	237,400	20,400	28,600	10,100	19,800
CW235W 2連	○	1447X1049	192,300	16,400	17,200	9,200	18,300
CW24W 2連	○	1447X1231	214,100	18,400	22,800	9,800	19,700
CW25W 2連	○	1447X1533	250,300	21,400	28,600	10,900	21,300
C33W 3連	—	1838X925	213,500	14,200	25,800	10,200	20,300
C335W 3連	—	1838X1049	232,900	15,400	25,800	10,700	21,200
C34W 3連	○	1838X1231	261,700	17,200	34,200	11,300	22,600
C35W 3連	○	1838X1533	309,100	20,400	42,900	12,400	24,200

※格子は木製

※L/R表示があるものは、外観から見て左吊元(L)、右吊元(R)をご指定下さい。



外部ドア

窓

内部ドア

セロ
ットク

床材

階段材

造作材

装飾材

外壁材

ガー
デンキッ
チン
洗面

照明器具

その他

外部
ドア

オーニング

ーは受注発注品です。納期はお問い合わせ下さい。



ガラスLOW-E アルゴンガス仕様

窓

商品コード	在庫	開口寸法(mm)	本体価格	網戸	格子	2X4延長枠	2X6延長枠
AR21W	○	625X444	63,600	5,000	5,700	3,800	7,400
A21W	○	625X625	74,800	5,900	5,700	4,400	8,600
A21WOBS	○	625X625	92,800	5,900	5,700	4,400	8,600
AW21W	○	625X733	81,500	6,400	5,700	4,800	9,400
AN31W	○	925X533	87,700	6,900	8,600	5,100	10,100
A31W	○	925X625	93,400	7,300	8,600	5,400	10,700
AW31W	○	925X733	100,200	7,800	8,600	5,800	11,500
A335W	—	925X1047	119,800	12,500	17,300	6,900	13,700
AN351W	—	1049X533	95,500	10,100	11,600	5,600	11,000
A351W	—	1049X625	101,200	10,600	11,600	5,900	11,600
AN41W	○	1231X533	106,700	8,300	11,400	6,200	12,300
A41W	—	1231X625	112,600	11,800	11,400	6,500	12,900
AP42VW	—	1231X1231	150,300	15,700	30,700	8,600	17,200

※格子は木製

※OBS(カタガラス)

内部
ドア

セロ
ソック

床
材

ケースメント・オーニング(左右連結) 連結部材

商品コード	在庫	ナロウマリオン	サポートマリオン
C2/A1	○	5,800	3,300
C3	○	7,400	4,900
C35	○	8,000	5,500
C4/A2	○	8,900	6,500
C45	—	12,000	10,000
C5	○	10,500	8,100
C6/A3	○	12,000	13,500

階段
材

造作
材

装飾
材

外壁
材

ガー
デン

キッチン
洗面

照明
器具

その他





ピクチャー(フィックス窓)

ーは受注発注品です。納期はお問い合わせ下さい。

ガラスLOW-E アルゴンガス仕様

商品コード	在庫	開口寸法(mm)	本体価格	格子	2X4延長枠	2X6延長枠
CR12S/AR21S	○	444X625	49,600		5,700	7,800
CR13S/AR31S	○	444X925	67,100		8,600	10,000
CR135S/AR351S	—	444X1049	74,300	☞	11,600	10,900
CR14S/AR41S	○	444X1231	84,900		11,400	12,300
CR15S/AR51S	—	444X1533	102,700	☞	19,200	13,900
CR16S/AR61S	—	444X1838	120,400	☞	23,100	9,900
C12S/A21S	○	625X625	60,100		5,700	4,600
C13S/A31S	○	625X925	77,700		8,600	5,700
C135S/A351S	○	625X1049	84,900		8,600	6,200
C14S/A41S	○	625X1231	95,500		11,400	6,800
C145S/A451S	—	625X1354	102,700	☞	15,400	8,900
C15S/A51S	○	625X1533	113,300		14,300	7,900
C16S/A61S	—	625X1838	131,000	☞	23,100	11,200
CW12S/AW21S	○	733X625	66,500		5,700	5,000
CW13S/AW31S	○	733X925	83,800		8,600	6,100
CW135S/AW351S	○	733X1049	91,200		8,600	6,600
CW14S/AW41S	○	733X1231	101,800		11,400	7,200
CW15S/AW51S	—	733X1533	119,400	☞	14,300	8,300
CW16S/AW61S	—	733X1838	137,400	☞	23,100	11,600
CXW13S/AXW31S	—	925X925	95,300	☞	17,300	6,800
CXW15S/AXW51S	—	925X1533	130,800	☞	28,800	9,000
P3535	—	1051X1051	97,000	☞	17,300	7,700
P4030/P3040	○	1231X925	103,100	☞	23,100	7,900
P4035/P3540	○	1231X1049	116,400	☞	23,100	8,400
P4040	○	1231X1231	135,900	☞	30,700	9,000
P4050/P5040	○	1231X1533	167,800	☞	38,400	10,100
P4060/P6040	○	1231X1838	200,400	☞	46,100	11,300
P5050	○	1533X1533	200,000	☞	48,000	11,200
P6030/P3060	—	1838X925	167,800	☞	34,600	10,200
P6035/P3560	—	1838X1049	181,000	☞	34,600	10,700
P6050/P5060	—	1838X1231	232,600	☞	57,600	12,400

※格子は木製

※窓は90度反転してご使用できます。



外部ドア

窓

内部ドア

セロ
ットク

床材

階段材

造作材

装飾材

外壁材

ガーデン

キッチン
洗面

照明器具

その他



ケースメント ボウ ウィンドウ

ーは受注発注品です。納期はお問い合わせ下さい。

ガラスLOW-E アルゴンガス仕様
※格子は木製

商品コード	在庫	開口寸法(mm)	本体価格	網戸	格子
C335BOW	—	1862X1089	402,600	15,400	25,800
C34BOW	—	1862X1270	438,800	17,200	34,200
C345BOW	—	1862X1394	474,200	24,800	46,200
C35BOW	—	1862X1572	517,200	20,400	42,900
C435BOW	—	2473X1089	518,300	15,400	34,400
C44BOW	○	2473X1270	563,800	17,200	45,600
C445BOW	—	2473X1394	611,300	24,800	61,600
C45BOW	—	2473X1572	667,200	20,400	57,200
C535BOW	—	3058X1089	759,100	23,100	43,000
C54BOW	—	3058X1270	894,500	25,800	57,000
C545BOW	—	3058X1394	883,100	37,200	77,000
C55BOW	—	3058X1572	957,600	30,600	71,500

※C3～は3台、C4～は4台、C5～は5台のボウウィンドウです。

※屋根部材、支え部材は含まれません。



ケースメント45° アングルベイウィンドウ

ーは受注発注品です。納期はお問い合わせ下さい。

ガラスLOW-E アルゴンガス仕様
※格子は木製

商品コード	在庫	開口寸法(mm)	本体価格	網戸	格子
45-C13-20	—	1591X965	415,000	14,200	25,800
45-C135-20	○	1591X1089	430,500	15,400	25,800
45-C14-20	○	1591X1270	472,300	17,200	34,200
45-C145-20	—	1591X1394	519,100	24,800	46,200
45-C15-20	○	1591X1572	541,600	20,400	42,900
45-C235-20	—	2197X1089	612,400	30,800	34,400
45-C24-20	—	2197X1270	665,600	34,400	45,600
45-C25-20	—	2197X1572	730,300	40,800	57,200
45-P4035-20 *	—	2197X1089	549,600	15,400	40,300
45-P4040-20 *	—	2197X1270	600,300	17,200	53,500
45-P4050-20 *	—	2197X1572	683,700	20,400	67,000
45-C335-20	—	2804X1089	713,200	30,800	43,000
45-C34-20	—	2804X1270	773,200	34,400	57,000
45-C35-20	—	2804X1572	872,100	40,800	71,500
45-P6035-20 *	—	2804X1089	666,300	15,400	51,800
45-P6040-20 *	—	2804X1270	716,900	17,200	68,900
45-P6050-20 *	—	2804X1572	800,600	20,400	86,200

※ * 印の中央の窓は見晴らし窓のため、網戸は取付不可です。

※屋根部材、支え部材は含まれません。



サークルトップ(半円)ウィンドウ

ーは受注発注品です。納期はお問い合わせ下さい。

ガラスLOW-E アルゴンガス仕様
※格子は木製

商品コード	在庫	開口寸法(mm)	本体価格	格子	連結用部材	2X6延長枠
CTC1	○	625X378	196,500	40,100	4,400	11,800
CTCW1	—	733X432	224,900	54,200	6,000	16,900
CTC2	○	1232X681	315,700	80,200	75,000	17,400
CTCW2	○	1448X788	358,200	80,200	9,100	19,400
CTC3	○	1838X984	435,100	120,300	10,600	23,000
CTN20	—	664X400	172,000	67,700	4,600	41,100
CTN24	—	765X451	190,000	67,700	5,000	44,000
CTN28	—	867X502	208,000	67,700	5,400	46,900
CTN30	—	968X552	226,100	81,300	5,800	49,800

※CTC1 ~ CTC3 は ケースメント/ピクチャーの幅に適合します。

※CTN20 ~ CTN30 は ダブルハングの幅に適合します。

※ケースメント、ピクチャー、ダブルハング本体と連段する場合は連結用部材をご使用下さい。

※CTC、CTCWの2X6延長枠の価格は、差額を表記しております。



フランチウッド グライディング パティオドア
 <片引きテラスドア>

ガラスLOW-E アルゴンガス仕様
 ※格子は木製

ーは受注発注品です。納期はお問い合わせ下さい。

商品コード	在庫	開口寸法(mm)	本体価格	網戸	格子
FWG2968 S	—	832X2032	256,400	—	41,700
FWG3368 S	—	984X2032	282,600	—	41,700
FWG4368 S	—	1289X2032	335,100	—	55,500
FWG5068 L/R	○	1524X2032	519,900	43,900	83,400
FWG6068 L/R	○	1829X2032	572,100	47,400	83,400
FWG8068 L/R	○	2438X2032	676,900	54,200	111,000
FWG10068-4	○	2991X2032	1,002,800	111,800	166,800
FWG12068-4	○	3600X2032	1,107,500	118,800	166,800

※L/R表示があるものは、外観から見て左開閉(L)、右開閉(R)をご指定下さい。
 ※FWG10068-4とFWG12068-4の網戸の価格には、網戸2枚と網戸用方立てを含みます。

200シリーズ グライディング パティオドア
 <片引きテラスドア>

ガラスLOW-E アルゴンガス仕様
 ※格子は木製

商品コード	在庫	開口寸法(mm)	本体価格	網戸	格子
GD5068E L/R	○	1524X2032	368,500	43,900	70,800
GD6068E L/R	○	1829X2032	407,100	47,400	70,800
GD8068E L/R	○	2438X2032	485,000	54,200	94,400

※L/R表示があるものは、外観から見て左開閉(L)、右開閉(R)をご指定下さい。

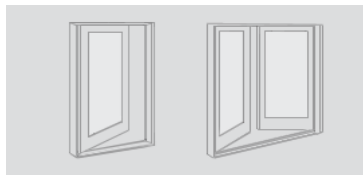

フレンチウッド ヒンジド パティオドア
 <外開きテラスドア>

ガラスLOW-E アルゴンガス仕様
 ※格子は木製

商品コード	在庫	開口寸法(mm)	本体価格	網戸	格子
FWOD2768 S	—	787X2032	344,100	—	31,200
FWOD2768 AR/AL	—	787X2032	478,500	127,500	31,200
FWOD2968 S	—	838X2032	348,700	—	31,200
FWOD2968 AR/AL	—	838X2032	483,400	140,600	31,200
FWOD3168 S	—	940X2032	358,200	—	31,200
FWOD3168 AR/AL	—	940X2032	492,800	166,700	31,200
FWOD5068 APLR/PALR	—	1524X2032	956,300	208,900	62,400
FWOD5468 APLR/PALR	—	1626X2032	965,700	214,500	62,400
FWOD6068 APLR/PALR	—	1829X2032	984,700	225,800	62,400

※網戸は全てロール引込み式(受注発注品)

※開閉方式

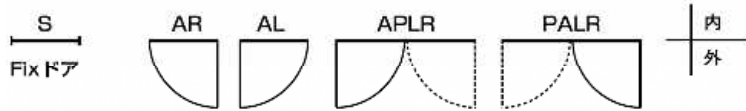

フレンチウッドグライディングパティオ



フレンチウッドヒンジドパティオ

※受注後組立加工(納期約3週間)

K-WINDOW

K-WINDOWは、全天候対応で日本全国どの地域にも対応でき



◇ 取り扱いカンタン！ 掃除もラクラク！

モデルによりハング窓は90° 完全に開けることができ、サッシを傾けて容易にクリーニングができます。開窓システムと施錠部は腐食しない仕上がりで、耐久性に優れています。

◇ ひび割れ、たわみの心配なし！

押出型材(プロファイル)は、鉛を一切含まない特別な純度100% uPVCパウダー化合物から作られています。この特殊な化合物は、衝撃に強く色褪せしにくいのが特長です。しかもメンテナンスが不要で、ヒビ割れ、たわみなどの心配がありません。

◇ 水漏れ、湿気の心配無用の独自システム

排水システムは、他のシステムに比べ、すばやく効率的に水を排出します。

◇ 省エネ、高断熱性能

3重あるいは4重のウェザーストリッピング(窓のモデルによる)が気密性を保証。隙間風、埃、土などの侵入をシャットアウト。その結果、より快適な住まい、光熱費の節約。バブルウェザーストリッピングが壊れないように設計されています。

◇ 高い防犯性能と安定性

開窓メカニズムとマルチポイントの施錠部は、ネジボックスにしっかりと固定されています。この特製ネジは、uPVC用に特別に作られたものです。ネジはすべて最低でも2つの壁を通して取り付けられているため、安全性に優れています。

◇ 強風に耐え、音も静かな快適安心設計

毎時330km以上の風にも耐えることができます。フルサイズの2重壁の把手ビードは、頑丈で2重壁のサッシが高い遮音性と強度を保証します。

◇ 快適な住まいに欠かせない高断熱性能

シュエットシリーズはPVC(ポリビニルクロライド 塩化ビニール樹脂)製で、極めて熱伝導率が低い。そのため、高い断熱効果を発揮します。熱伝導率とは、物質の熱の伝わりやすさを数値化したもので、数値が低ければ低いほど熱を伝えにくいことを示します。つまり熱伝導率が低ければ低いほど、室内の熱を室外に逃がしにくく、室外の熱を遮断します。

◇ Low-E複層ガラスでさらなる高断熱

パティオドアでは、防犯ガラス+Low-Eガラスを標準構成としており、それ以外のラインナップは、Low-E複層ガラスを標準構成としております。

ラインナップ

- * シングルハング SINGLE HUNG
- * ダブルハング DOUBLE HUNG
- * シングルスライダー SINGLE SLIDER
- * ダブルスライダー DOUBLE SLIDER
- * ケースメント CASEMENT
- * オーニング AWNING
- * フィックス FIXED
- * ベイ・ボウウインドウ BAY・BOW WINDOW
- * ラウンド ROUND
- * パティオドア PATIO DOOR
- * アウトスイングドア OUT SWING DOOR



◆別冊カタログを用意しております。ご希望の際はご連絡ください。

LENHOVDA WINDOWS

「レノホンダ アウトライン」は熱伝導率が非常に小さい「木(欧州赤松)」をフレームに採用した木製サッシです。木は一般的なアルミに比べて、約1500倍も熱が伝わりにくい素材です。それに加え、「レノホンダ アウトライン」はスーパーエナジープラスというトリプルガラスユニットを採用しています。この組み合わせにより、世界最高峰の断熱性能を備えた窓が誕生!

共通仕様

- ・ガラス … 3層スーパーエナジープラスガラス標準(ダブルLow-E+ダブルアルゴン)
4mm(Low-E)+12mm(アルゴン)+4mm+12mm(アルゴン)+4mm(Low-E)=36mm
- ・材質 … 欧州赤松集成材(防腐真空加圧注入加工済み)
- ・塗装 … 無塗装品(必ず塗装が必要です)
- ・網戸 … オプション
- ・出荷形態 … 完成品(ガラス取り付け済み)
- ・納期 … 在庫品・約10日 ※特注品はお問い合わせください。

	断熱性	気密性	水密性	耐風圧性	遮音性
等級	H-6 (1.0w/m ² k)	A4	W4	S6	T2

スーパーエナジープラス トリプルガラスユニット



窓全体の熱貫流率
1.0W/m²K

※EN(欧州規格)に基づくISO10077-2に適合する計算値

型ガラス コツツウォルドガラス



光学的性能

可視光			日射			
透過率 (%)	反射率 (%)		透過率 (%)	反射率 (%)		吸収率 (%)
	OUT	IN		OUT		
71	16	13	43	33	24	
紫外線透過	熱的性能		日射熱取得率 G-Factor	窓全体の熱貫流率 U-Valnc		
	ガラス熱貫流率	遮蔽係数 SC値				
%	W/m ² K	%	W/m ²	W/m ² K		
15	0.7	0.58	0.51	1.0		

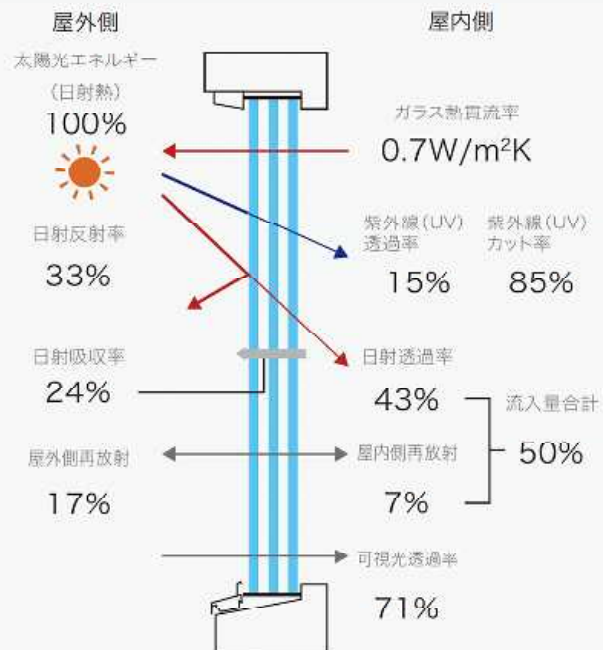

外部
ドア

窓

内部
ドア

セロ
ットク

床
材

階
段
材

造
作
材

装
飾
材

外
壁
材

ガ
ー
デ
ン

キ
ッ
チ
ン

照
明
器
具

そ
の
他

LENHOVA WINDOWS

外部ドア
窓
内部ドア
セロツク
床材
階段材
造作材
装飾材
外壁材
ガーデン
キッチン
照明器具
その他

回転窓

180度回転式なので室内側から安全かつ簡単に外側のお手入れが可能。また、窓全体が開口になり大きな風の通り道をつくり、非常に風通しのよい家にすることができます。



下枠水切り標準装備
「レノホンダ アウトライン」では、雨水が当たりやすい下枠にアルミの水切りを標準装備。これにより経年変化での下枠の傷みが軽減されます。



換気ポジションロック
風通しがよい回転窓ですが、少しだけ開けて換気をしたいこともあります。そんな時換気のため少し窓を開けたまま施錠する事ができ、防犯性を維持することもできます。※レバーを倒すとロックされます。



安全機能 チャイルドロック
子供の転落防止の安全機能としてチャイルドロックを装備。大人であれば上下にスライドすることで簡単に解除でき窓を回転させられます。※チャイルドロックを解除しないと窓を180度回転させることはできません。



お掃除ラクラク回転窓
日本ではおなじみの引違い窓は外側のガラスの掃除が室内側からは片側しかできません。180度回転窓なら外側のガラスの掃除が室内側から簡単にできます。

横軸回転窓 LFHOシリーズ

商品コード	開口巾(フレーム巾)	開口高さ(フレーム高さ)	厚さ	価格	重さ(Kg)
LFHO 0606 CLR	600(580)	600(580)	105	88,000	14
LFHO 0606 COT(型ガラス)	600(580)	600(580)	105	93,000	14
LFHO 0612 CLR	600(580)	1200(1180)	105	111,000	28
LFHO 0612 COT(型ガラス)	600(580)	1200(1180)	105	117,000	28
LFHO 0808 CLR	800(780)	800(780)	105	102,000	24
LFHO 0812 CLR	800(780)	1200(1180)	105	125,000	37
LFHO 0812 COT(型ガラス)	800(780)	1200(1180)	105	134,000	37
LFHO 1206 CLR	1200(1180)	600(580)	105	111,000	28
LFHO 1212 CLR	1200(1180)	1200(1180)	105	157,000	55
LFHO 1506 CLR	1500(1480)	600(580)	105	139,000	35
LFHO 1512 CLR	1500(1480)	1200(1180)	105	205,000	69

※寸法の()内寸法は、フレーム寸法です。

※稀に在庫が切れる場合がございますので、あらかじめご確認の上予約ください。

FIX窓

レノホンダFIX窓は冬でも曇りにくいピクチャーウィンドウです。



FIX窓 LFKOシリーズ

商品コード	開口巾(フレーム巾)	開口高さ(フレーム高さ)	厚さ	価格	重さ(Kg)
LFKO 0606 CLR	600(580)	600(580)	105	53,000	12
LFKO 0612 CLR	600(580)	1200(1180)	105	71,000	23
LFKO 0808 CLR	800(780)	800(780)	105	65,000	21
LFKO 0812 CLR	800(780)	1200(1180)	105	82,000	31
LFKO 0821 CLR	800(780)	800(780)	105	142,000	54
LFKO 1206 CLR	1200(1180)	2100(2080)	105	71,000	23
LFKO 1212 CLR	1200(1180)	600(580)	105	109,000	46
LFKO 1506 CLR	1500(1480)	1200(1180)	105	99,000	29
LFKO 1521 CLR	1500(1480)	2100(2080)	105	229,000	101

※寸法の()内寸法は、フレーム寸法です。

※稀に在庫が切れる場合がございますので、あらかじめご確認の上予約ください。

LENHOVDA WINDOWS

スライディングドア

気密性を重視した
外側可動片引きドア

在庫品は外から見て
外側左パネルが可動します。



スライディングドア LSDシリーズ

商品コード	開口巾(フレーム巾)	開口高さ(フレーム高さ)	厚さ	価格	重さ(Kg)
LSD 3021 L3L	3000(2988)	2100(2088)	135+25	998,000	218

※寸法の()内寸法は、フレーム寸法です。

※稀に在庫が切れる場合がございますので、あらかじめご確認の上予約ください。

テラスドア

LDFOシリーズ(左右吊元対応)
テラスやベランダへのアクセスに
便利な片開きドア。



フレンチドア

LDF20シリーズ(左吊元可動)
最高の解放感が得られる
両開きフレンチドア。



テラスドアLDFOシリーズ・フレンチドアLDF20シリーズ

商品コード	開口巾(フレーム巾)	開口高さ(フレーム高さ)	厚さ	価格	重さ(Kg)
テラスLDFO 081919△CLR	800(780)	1900(1880)	105	258,000	84
テラスLDFO 082121△CLR	800(780)	2100(2080)	105	271,000	93
テラスLDFO 082121△COT(型)	800(780)	2100(2080)	105	286,000	93
フレンチLDF20 151919CLR	1500(1480)	1900(1880)	105	449,000	157
フレンチLDF20 152121CLR	1500(1480)	2100(2080)	105	458,000	190

※寸法の()内寸法は、フレーム寸法です。

※稀に在庫が切れる場合がございますので、あらかじめご確認の上予約ください。

メタリックシルバー

高級感のあるシルバー塗装。



天然木単板貼り

木製サッシ質感を損なわず、
同色に塗装することも可能です。



ロールアップタイプ網戸 RSシリーズ

対応	取付け枠内寸法mm		網戸本体寸法mm		メタリックシルバー	天然木単板貼
	幅	高さ	幅	高さ	価格	価格
横軸回転窓用 06/06用	540	540	538	538	18,900	24,200
横軸回転窓用 06/12用	540	1140	538	1138	20,500	25,800
横軸回転窓用 08/08用	740	740	738	738	21,500	26,800
横軸回転窓用 08/12用	740	1140	738	1138	22,600	27,900
横軸回転窓用 12/06用	1140	540	1138	538	20,500	25,800
横軸回転窓用 12/12用	1140	1140	1138	1138	25,200	30,500
横軸回転窓用 15/06用	1440	540	1438	538	23,100	28,400
横軸回転窓用 15/12用	1440	1140	1438	1138	28,400	33,700
テラスドア用 08/19用	1140	540	748	1830	44,100	52,000
テラスドア用 08/21用	1140	1140	748	2030	44,100	52,000
フレンチドア用 15/1919用	1440	540	1448	1830	52,500	60,400
フレンチドア用 15/2121用	1440	1140	1448	2030	52,500	60,400
スライディングドア用 30/21用			1507	2020	60,300	68,200

※スライディングドア用は、可動側に取付け(取付け用パイン副資材が含まれています)

※【施工上の注意】取付け枠内寸法にご注意ください。指定寸法以外の施工では、網戸の落下、取付けができない場合がございます。

※稀に在庫が切れる場合がございますので、あらかじめご確認の上予約ください。

How to Choose 製品一覧 / 選び方

STEP 1 天窓本体を選ぶ > STEP 2 ガラスを選ぶ > STEP 3 ブラインドを選ぶ

スカイビューシリーズ(高い位置の天窓)



- 木枠クリア
- 木枠ホワイト

- 透明合わせ強化複層ガラス:3004
- 網入り透明強化複層ガラス:3028/2028
- 型板網入り強化複層ガラス:3035

※木枠ホワイトは、網入り透明強化複層ガラスのみ。C01、M04の2サイズ限定

VS電動タイプ・VS手動タイプ

ソーラー

※VS電動付属のリモコンで操作

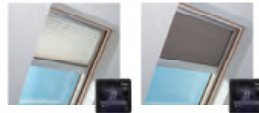

コード
取付出荷品
ブラインド単体

ブリーツブラインド
VSE FS
FSLH

ハニカムブラインド
VSE GS
FSCM

ソーラー

※ブラインド付属のリモコンで操作



ブリーツブラインド
VS FS
FSLH

ハニカムブラインド
VS GS
FSCM

スカイビューシリーズ(高い位置の天窓)



- 木枠クリア
- 木枠ホワイト

- 透明合わせ強化複層ガラス:3004
- 網入り透明強化複層ガラス:3028/2028
- 型板網入り強化複層ガラス:3035

※木枠ホワイトは、網入り透明強化複層ガラスのみ。C01、M04の2サイズ限定

FSフィックスタイプ

ソーラー

※リモコン操作



コード
取付出荷品
ブラインド単体

ブリーツブラインド
FS FS
FSLD

ハニカムブラインド
FS GS
FSCD

手動



ベネシアンブラインド
FS PA
PAD

ルーフウインドウシリーズ(手の届く位置の天窓)



- 木枠クリア GGI
- 樹脂枠ホワイト GGU

- 透明合わせ強化複層ガラス:3057
- 網入り透明強化複層ガラス:3026/0026

※GGU手動タイプは、網入り透明強化複層ガラスのみ。CK02、MK04の2サイズ限定

GGL手動タイプ・GGU手動タイプ

ソーラー

※リモコン操作

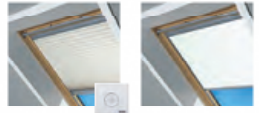

コード
ブラインド単体

ブリーツブラインド
FSLJ

ローラーブラインド
RFL

手動

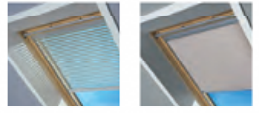

ベネシアンブラインド
PAL

シェスタブラインド
DIK

排煙専用天窓



- 樹脂枠ホワイト

- 網入り透明強化複層ガラス:0026

※CK02、MK04の2サイズ限定

GGH電動タイプ・GGH手動タイプ

ソーラー

※リモコン操作



コード
ブラインド単体

ブリーツブラインド
FSLJ

ローラーブラインド
RFL

手動

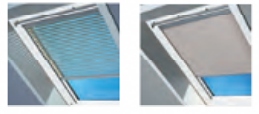

ベネシアンブラインド
PAL

シェスタブラインド
DIK

※ブラインド・網戸・オーニングには使用上の注意があります。

OPTION

オプション

フラットな屋根(陸屋根)でも、天窓が取り付け可能になるキットです。

※立ち上げ台は現場での別途工事になります。

フラットキット ECR

独自の寸法で立ち上げ台を作成する場合(立ち上げ台上部に別途防水が必要)

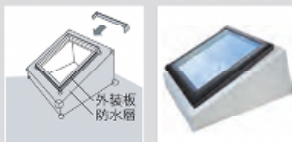

立ち上げ台に以下の勾配を設けて天窓を取り付けます。
VS(E)、FS:14°(2.5寸)以上
GGL:30°(5.8寸)以上
GGU、GGH:22°(4寸)以上

フラットキット ECB (VS・FS専用)

弊社指定の立ち上げ台を作成する場合(立ち上げ台上部を笠木状にカバー)

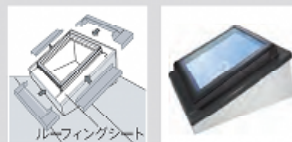

立ち上げ台に以下の勾配を設けて天窓を取り付けます。
VS(E)、FS:14°(2.5寸)以上

※スカイビューシリーズのサイズL01、M04、M08、S06のみに対応します。

STEP 4 手動操作キットを選ぶ

STEP 5 水切りを選ぶ

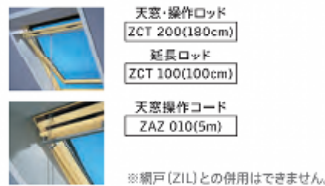
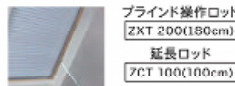
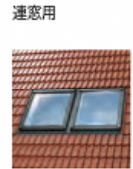

OPTION

オプション

勾配が緩い屋根でも、天窓が取り付け可能になるキットです。

緩勾配キット VS11
屋根が緩勾配の場合(11°(2寸)勾配以上の鋼板葺き専用)



スカイビューシリーズのVS(E)のみに対応
します。通常品と違い、本体納附がかかるので
ご注意ください。

※防水シート(天窓本体に取付出荷)と
鋼板用上部水切りのセットとなります。
※進取はできません。
※多雪区域では使用できません。

スカイビューシリーズ 価格表

VS電動開閉タイプ (木枠クリア)

取付角度: 14°(2.5寸) - 85°

サイズ呼称	C01	M25	M02	M04	M08	S06		
外枠外の寸法 (mm) 	 695 546	 547 776	 775 776	 975 776	 1395 776	 1175 1136		
採光面積 (㎡)	0.21	0.24	0.38	0.51	0.78	1.00		
換気面積 (㎡)	0.26	0.29	0.44	0.58	0.87	1.09		
VS電動開閉タイプ	ソーラーブラインドフリン付	透明合わせ	VSE C01 3004 FS	VSE M25 3004 FS	VSE M02 3004 FS	VSE M04 3004 FS	VSE M08 3004 FS	VSE S06 3004 FS
		¥195,000	¥201,000	¥214,000	¥219,000	¥233,000	¥251,000	
		挿入り透明	VSE C01 3028 FS	VSE M25 3028 FS	VSE M02 3028 FS	VSE M04 3028 FS	VSE M08 3028 FS	VSE S06 3028 FS
		¥195,000	¥201,000	¥214,000	¥219,000	¥233,000	¥251,000	
		型板挿入り	VSE C01 3035 FS	VSE M25 3035 FS	VSE M02 3035 FS	VSE M04 3035 FS	VSE M08 3035 FS	VSE S06 3035 FS
		¥195,000	¥201,000	¥214,000	¥219,000	¥233,000	¥251,000	
	ソーラーブラインドハンサム付	透明合わせ	VSE C01 3004 CS	VSE M25 3004 CS	VSE M02 3004 CS	VSE M04 3004 CS	VSE M08 3004 CS	VSE S06 3004 CS
		¥200,000	¥206,000	¥219,000	¥224,000	¥238,000	¥256,000	
		挿入り透明	VSE C01 3028 CS	VSE M25 3028 CS	VSE M02 3028 CS	VSE M04 3028 CS	VSE M08 3028 CS	VSE S06 3028 CS
		¥200,000	¥206,000	¥219,000	¥224,000	¥238,000	¥256,000	
		型板挿入り	VSE C01 3035 CS	VSE M25 3035 CS	VSE M02 3035 CS	VSE M04 3035 CS	VSE M08 3035 CS	VSE S06 3035 CS
		¥200,000	¥206,000	¥219,000	¥224,000	¥238,000	¥256,000	
ブラインドなし	透明合わせ	VSE C01 3004	VSE M25 3004	VSE M02 3004	VSE M04 3004	VSE M08 3004	VSE S06 3004	
	¥141,000	¥145,000	¥157,000	¥161,000	¥172,000	¥188,000		
	挿入り透明	VSE C01 3028	VSE M25 3028	VSE M02 3028	VSE M04 3028	VSE M08 3028	VSE S06 3028	
	¥141,000	¥145,000	¥157,000	¥161,000	¥172,000	¥188,000		
	型板挿入り	VSE C01 3035	VSE M25 3035	VSE M02 3035	VSE M04 3035	VSE M08 3035	VSE S06 3035	
	¥141,000	¥145,000	¥157,000	¥161,000	¥172,000	¥188,000		

専用水切り

スレート用水切り	EDL C01	EDL M25	EDL M02	EDL M04	EDL M08	EDL S06
	¥10,000	¥12,000	¥12,000	¥12,000	¥13,000	¥14,000
瓦用水切り	EDW C01	EDW M25	EDW M02	EDW M04	EDW M08	EDW S06
	¥13,000	¥14,000	¥14,000	¥15,000	¥16,000	¥17,000
銅板用上部水切り	EDLTOP C	EDLTOP M			EDLTOP S	
	¥5,000	¥7,000			¥9,000	
延長エプロン 瓦用水切り専用オプション	AP C	AP M			AP S	
	¥6,000	¥6,000			¥6,000	

オプション

フラットキット 上部カバー	ECR C01	ECR M25	ECR M02	ECR M04	ECR M08	ECR S06
	¥6,000	¥6,000	¥6,000	¥6,000	¥6,000	¥8,000
フラットキット フルカバー	ECB C01	—	—	ECB M04	ECB M08	ECB S06
	¥30,000	—	—	¥32,000	¥32,000	¥34,000

窓本体とのセット販売品

緩勾配キット VS11本体と EDLTOPのセット	VS11 C01	VS11 M25	VS11 M02	VS11 M04	VS11 M08	VS11 S06
	¥16,000	¥16,000	¥18,000	¥18,000	¥20,000	¥25,000
非常用バッテリー 電動天窓とセット販売	KLB100W					
	¥32,000					

※セット販売品の価格は、天窓本体への加算額での表記となります。

天窓交換用防水シート

REK L	¥8,000	対象天窓サイズ: すべて
-------	--------	--------------

天窓交換用見切り材

REF WR (白レギュラー)	¥6,400	970mm	対象天窓サイズ: C01, CK02, M25, M02, M04, MK04
REF WL (白ロング)	¥9,500	1,740mm	対象天窓サイズ: M08, S25, S06

VS電動開閉タイプ(木枠ホワイト)

取付角度:14°(2.5寸)~85°

サイズ呼称	C01	M04		
外枠外の寸法 (mm)	546 695	776 975		
採光面積 (㎡)	0.21	0.51		
換気面積 (㎡)	0.26	0.58		
VS電動開閉タイプ	ソーラーブラインドブリーツ付	透明合わせ	—	—
		網入り透明	VSE C01 2028 FS	VSE M04 2028 FS
		型板網入り	—	—
		価格	¥195,000	¥219,000
		透明合わせ	—	—
		網入り透明	VSE C01 2028 CS	VSE M04 2028 CS
	型板網入り	—	—	
	価格	¥200,000	¥224,000	
	ブラインドなし	透明合わせ	—	—
		網入り透明	VSE C01 2028	VSE M04 2028
		型板網入り	—	—
		価格	¥141,000	¥161,000
透明合わせ		—	—	
網入り透明		—	—	
型板網入り	—	—		

専用水切り

スレート用水切り	EDL C01	EDL M04
価格	¥10,000	¥12,000
瓦用水切り	EDW C01	EDW M04
価格	¥13,000	¥15,000
銅板用上部水切り	EDLTOP C	EDLTOP M
価格	¥5,000	¥7,000
延長エフロン 互用水切り専用オプション	AP C	AP M
価格	¥6,000	¥6,000

オプション

フラットキット 上部カバー	ECR C01	ECR M04
価格	¥6,000	¥6,000
フラットキット フルカバー	ECB C01	ECB M04
価格	¥30,000	¥32,000

窓本体とのセット販売品

緩勾配キット VS11本体と EDLTOPのセット	VS11 C01	VS11 M04
価格	¥16,000	¥18,000
非常用バッテリー 電動天窓とセット販売	KLB100W	
価格	¥32,000	

※セット販売品の価格は、天窓本体への加算額での表記となります。

<発注上のご注意・お願い>

価格:

取付工事費および消費税は含まれておりません。

ガラス:

全てLow-Eトリプルコーティング遮熱・断熱・強化複層ガラスです。

換気面積:

換気量を検討する際に使用する面積です。

建築基準法上の換気面積、排煙上の有効開口面積ではありませんのでご注意ください。

専用水切り:

銅板屋根の場合を除き、必ず天窓本体とセットでご注文ください。

延長エフロン:

互用水切り(EDW)とセットで使用することで、あらゆる瓦割りに対応できます。

緩勾配キット:

11°(2寸)勾配から取り付けができます。網み込み出荷しますので、

天窓本体と一緒にご注文ください。銅板屋根専用で、多雪地域や連窓での使用はできません。

フラットキット:

立ち上げ用水切り板金キットです。現場の納め方によって

2種類からお選びください。立ち上げ台は、現場施工になります。

積雪地対応:

銅板屋根向けには、ジャンプ台用アダプターを取り付けて出荷します。

注文時にお問い合わせください。

非常用バッテリー:

万一の停電時に天窓を開閉できる外付けタイプのバッテリーです。

配線をセットして出荷しますので、天窓本体と一緒にご注文ください。

ソーラーブラインド:

付属のリモコンで操作可能です。

北海道ではソーラーブラインドハニカムと網入りガラスとの組み合わせは使用できません。

<品番の見方>

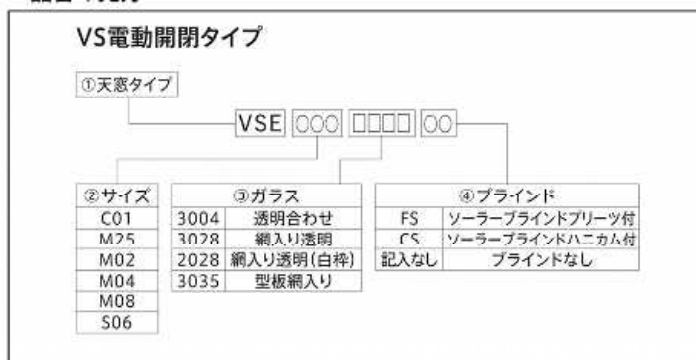

スカイビューシリーズ 価格表

VS 手動開閉タイプ (木枠クリア)

取付角度:14°(2.5寸)~85°

サイズ呼称	C01	M25	M02	M04	M08	S06		
外枠外の寸法 (mm) 								
採光面積 (㎡)	0.21	0.24	0.38	0.51	0.78	1.00		
換気面積 (㎡)	0.26	0.29	0.44	0.58	0.87	1.09		
VS 手動開閉タイプ	ソーラーブラインド付	透明合わせ	VS C01 3004 FS	VS M25 3004 FS	VS M02 3004 FS	VS M04 3004 FS	VS M08 3004 FS	VS S06 3004 FS
		¥132,000	¥138,000	¥151,000	¥156,000	¥170,000	¥188,000	
		編入り透明	VS C01 3028 FS	VS M25 3028 FS	VS M02 3028 FS	VS M04 3028 FS	VS M08 3028 FS	VS S06 3028 FS
		¥132,000	¥138,000	¥151,000	¥156,000	¥170,000	¥188,000	
		型板編入り	VS C01 3035 FS	VS M25 3035 FS	VS M02 3035 FS	VS M04 3035 FS	VS M08 3035 FS	VS S06 3035 FS
		¥132,000	¥138,000	¥151,000	¥156,000	¥170,000	¥188,000	
	ソーラーブラインドハンカム付	透明合わせ	VS C01 3004 CS	VS M25 3004 CS	VS M02 3004 CS	VS M04 3004 CS	VS M08 3004 CS	VS S06 3004 CS
		¥137,000	¥143,000	¥156,000	¥161,000	¥175,000	¥193,000	
		編入り透明	VS C01 3028 CS	VS M25 3028 CS	VS M02 3028 CS	VS M04 3028 CS	VS M08 3028 CS	VS S06 3028 CS
		¥137,000	¥143,000	¥156,000	¥161,000	¥175,000	¥193,000	
		型板編入り	VS C01 3035 CS	VS M25 3035 CS	VS M02 3035 CS	VS M04 3035 CS	VS M08 3035 CS	VS S06 3035 CS
		¥137,000	¥143,000	¥156,000	¥161,000	¥175,000	¥193,000	
ソーラインドなし	透明合わせ	VS C01 3004	VS M25 3004	VS M02 3004	VS M04 3004	VS M08 3004	VS S06 3004	
	¥78,000	¥82,000	¥94,000	¥98,000	¥109,000	¥125,000		
	編入り透明	VS C01 3028	VS M25 3028	VS M02 3028	VS M04 3028	VS M08 3028	VS S06 3028	
	¥78,000	¥82,000	¥94,000	¥98,000	¥109,000	¥125,000		
	型板編入り	VS C01 3035	VS M25 3035	VS M02 3035	VS M04 3035	VS M08 3035	VS S06 3035	
	¥78,000	¥82,000	¥94,000	¥98,000	¥109,000	¥125,000		

専用水切り

スレート用水切り	EDL C01	EDL M25	EDL M02	EDL M04	EDL M08	EDL S06
	¥10,000	¥12,000	¥12,000	¥12,000	¥13,000	¥14,000
瓦用水切り	EDW C01	EDW M25	EDW M02	EDW M04	EDW M08	EDW S06
	¥13,000	¥14,000	¥14,000	¥15,000	¥16,000	¥17,000
鋼板上部水切り	EDLTOP C	EDLTOP M				EDLTOP S
	¥5,000	¥7,000				¥9,000
延長エフロン 瓦用水切り専用オプション	AP C	AP M				AP S
	¥6,000	¥6,000				¥6,000

オプション

フラットキット 上部カバー	ECR C01	ECR M25	ECR M02	ECR M04	ECR M08	ECR S06
	¥6,000	¥6,000	¥6,000	¥6,000	¥6,000	¥8,000
フラットキット フルカバー	ECB C01	—	—	ECB M04	ECB M08	ECB S06
	¥30,000	—	—	¥32,000	¥32,000	¥34,000

窓本体とのセット販売品

密着配キット VS11 本体と EDLTOPのセット	VS11 C01	VS11 M25	VS11 M02	VS11 M04	VS11 M08	VS11 S06
¥16,000	¥16,000	¥18,000	¥18,000	¥20,000	¥25,000	

*セット販売品の価格は、天窓本体への加算額での表記となります。

窓開閉操作キット

操作ロッド 60cm	ZOZ 032	¥5,000
	ZCT 300	¥5,000
操作ロッド 280cm	ZZZ 201B	¥5,000
	操作ハンドル	¥5,000

天窓交換用防水シート

REK L	¥8,000	対象天窓サイズ: すべて
-------	--------	--------------

天窓交換用見切り材

REF WR(白レギュラー)	¥6,400	970mm	対象天窓サイズ: C01, C02, M25, M02, M04, M08
REF WL(白ロング)	¥9,500	1940mm	対象天窓サイズ: M08, S25, S06

外部
ドア

窓

内部
ドア

セロ
ック

床材

階段
材

造作
材

装飾
材

外壁
材

ガー
デン

キ
ッチン
洗面

照
明
器
具

そ
の
他

VS手動開閉タイプ(木枠ホワイト)

取付角度:14°(2.5寸)~85°

サイズ呼称	C01	M04		
外枠外の寸法 (mm)	546 695	776 975		
採光面積 (㎡)	0.21	0.51		
換気面積 (㎡)	0.26	0.58		
VS手動開閉タイプ	ソーラーブラインドブリーツ付	透明合わせ	—	—
		網入り透明	VS C01 2028 FS	VS M04 2028 FS
			¥132,000	¥156,000
		型板編入り	—	—
			—	—
			—	—
	ソーラーブラインドハニカム付	透明合わせ	—	—
		網入り透明	VS C01 2028 CS	VS M04 2028 CS
			¥137,000	¥161,000
		型板編入り	—	—
			—	—
			—	—
ブラインドなし	透明合わせ	—	—	
	網入り透明	VS C01 2028	VS M04 2028	
		¥78,000	¥98,000	
	型板編入り	—	—	

専用水切り

スレート用水切り	EDL C01	EDL M04
	¥10,000	¥12,000
瓦用水切り	EDW C01	EDW M04
	¥13,000	¥15,000
銅板用上部水切り	EDLTOP C	EDLTOP M
	¥5,000	¥7,000
延長エプロン 互用水切り専用オプション	AP C	AP M
	¥6,000	¥6,000

オプション

フラットキット 上部カバー	EGR C01	EGR M04
	¥6,000	¥6,000
フラットキット フルカバー	ECB C01	ECB M04
	¥30,000	¥32,000

窓本体とのセット販売品

緩勾配キット VS11本体と EDLTOPのセット	VS11 C01	VS11 M04
	¥16,000	¥18,000

※セット販売品の価格は、天窓本体への加算額での表記となります。

窓開閉操作キット

操作ロッド 60cm	Z0Z 032
	¥5,000
操作ロッド280cm	ZCT 300
	¥5,000
操作ハンドル	ZZZ 201 B
	¥5,000

<発注上のご注意・お願い>

価格:

取付工事費および消費税は含まれておりません。

ガラス:

全てLow-Eトリプルコーティング遮熱・断熱・強化複層ガラスです。

換気面積:

換気量を検討する際に併用する面積です。

建築基準法上の換気面積、排煙上の有効開口面積ではありませんのでご注意ください。

専用水切り:

銅板屋根の場合を除き、必ず天窓本体とセットでご注文ください。

延長エプロン:

瓦用水切り(EDW)とセットで使用することで、あらゆる瓦割付に対応できます。

緩勾配キット:

11°(2寸)勾配から取り付けができます。組み込み出荷しますので、

天窓本体と一緒にご注文ください。銅板屋根専用で、多雪地域や連窓での使用はできません。

フラットキット:

立ち上げ用水切り板金キットです。現場の納め方によって

2種類からお選びください。立ち上げ台は、現場施工になります。

積雪地対応:

銅板屋根向けには、ジャンプ台用アダプターを取り付けて出荷します。

注文時にお問い合わせください。

ソーラーブラインド:

付属のリモコンで操作可能です。

北海道ではソーラーブラインドハニカムと網入りガラスとの組み合わせは使用できません。

ブラインド単体:

既存のVSに、ブラインドを後付けできます。

窓開閉操作ロッド:

高さに応じて2種類からお選びください。

ZCT 300は、最短140cm~最長280cmまで伸縮可能。

窓開閉操作ハンドル:

手元操作専用です。

VS手動タイプ操作角度についての注意

内装の納まりによっては、操作可能範囲が限定されますのでご注意ください。



<品番の見方>

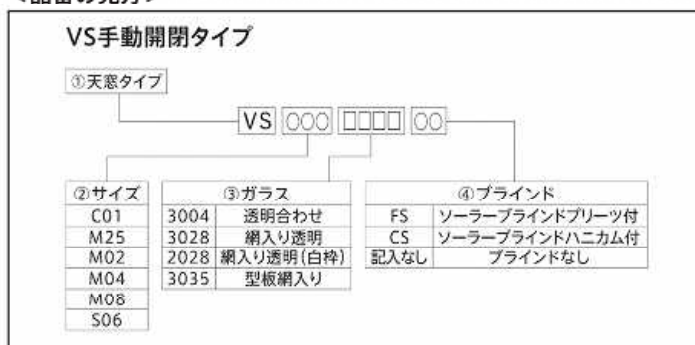

スカイビューシリーズ 価格表

FSフィックスタイプ (木枠クリア)

取付角度:14°(2.5寸)~85°

サイズ呼称	C01	M25	M02	M04	M08	S25	S06		
外枠外の寸法 (mm)									
採光面積 (㎡)	0.28	0.32	0.48	0.62	0.91	0.49	1.15		
FSフィックスタイプ	ソーラーブラインドフリット付	透明合わせ	FS C01 3004 FS	FS M25 3004 FS	FS M02 3004 FS	FS M04 3004 FS	FS M08 3004 FS	FS S25 3004 FS	FS S06 3004 FS
		¥97,000	¥103,000	¥116,000	¥121,000	¥135,000	¥129,000	¥153,000	
		納入り透明	FS C01 3028 FS	FS M25 3028 FS	FS M02 3028 FS	FS M04 3028 FS	FS M08 3028 FS	FS S25 3028 FS	FS S06 3028 FS
	¥97,000	¥103,000	¥116,000	¥121,000	¥135,000	¥129,000	¥153,000		
	型板納入り	FS C01 3035 FS	FS M25 3035 FS	FS M02 3035 FS	FS M04 3035 FS	FS M08 3035 FS	FS S25 3035 FS	FS S06 3035 FS	
	¥97,000	¥103,000	¥116,000	¥121,000	¥135,000	¥129,000	¥153,000		
	ソーラーブラインドハニカム付	透明合わせ	FS C01 3004 CS	FS M25 3004 CS	FS M02 3004 CS	FS M04 3004 CS	FS M08 3004 CS	FS S25 3004 CS	FS S06 3004 CS
		¥102,000	¥108,000	¥121,000	¥126,000	¥140,000	¥134,000	¥158,000	
		納入り透明	FS C01 3028 CS	FS M25 3028 CS	FS M02 3028 CS	FS M04 3028 CS	FS M08 3028 CS	FS S25 3028 CS	FS S06 3028 CS
	¥102,000	¥108,000	¥121,000	¥126,000	¥140,000	¥134,000	¥158,000		
	型板納入り	FS C01 3035 CS	FS M25 3035 CS	FS M02 3035 CS	FS M04 3035 CS	FS M08 3035 CS	FS S25 3035 CS	FS S06 3035 CS	
	¥102,000	¥108,000	¥121,000	¥126,000	¥140,000	¥134,000	¥158,000		
手動ベネシアンブラインド付	透明合わせ	FS C01 3004 PA	FS M25 3004 PA	FS M02 3004 PA	FS M04 3004 PA	FS M08 3004 PA	FS S25 3004 PA	FS S06 3004 PA	
	¥66,000	¥72,000	¥85,000	¥90,000	¥104,000	¥98,000	¥122,000		
	納入り透明	FS C01 3028 PA	FS M25 3028 PA	FS M02 3028 PA	FS M04 3028 PA	FS M08 3028 PA	FS S25 3028 PA	FS S06 3028 PA	
¥66,000	¥72,000	¥85,000	¥90,000	¥104,000	¥98,000	¥122,000			
型板納入り	FS C01 3035 PA	FS M25 3035 PA	FS M02 3035 PA	FS M04 3035 PA	FS M08 3035 PA	FS S25 3035 PA	FS S06 3035 PA		
¥66,000	¥72,000	¥85,000	¥90,000	¥104,000	¥98,000	¥122,000			
ブラインドなし	透明合わせ	FS C01 3004	FS M25 3004	FS M02 3004	FS M04 3004	FS M08 3004	FS S25 3004	FS S06 3004	
	¥43,000	¥47,000	¥59,000	¥63,000	¥74,000	¥68,000	¥90,000		
	納入り透明	FS C01 3028	FS M25 3028	FS M02 3028	FS M04 3028	FS M08 3028	FS S25 3028	FS S06 3028	
¥43,000	¥47,000	¥59,000	¥63,000	¥74,000	¥68,000	¥90,000			
型板納入り	FS C01 3035	FS M25 3035	FS M02 3035	FS M04 3035	FS M08 3035	FS S25 3035	FS S06 3035		
¥43,000	¥47,000	¥59,000	¥63,000	¥74,000	¥68,000	¥90,000			

専用水切り

スレート用水切り	EDL C01	EDL M25	EDL M02	EDL M04	EDL M08	EDL S25	EDL S06
¥10,000	¥12,000	¥12,000	¥12,000	¥13,000	¥14,000	¥14,000	
瓦用水切り	EDW C01	EDW M25	EDW M02	EDW M04	EDW M08	EDW S25	EDW S06
	¥13,000	¥14,000	¥14,000	¥15,000	¥16,000	¥16,000	¥17,000
鋼板用上部水切り	EDLTOP C	EDLTOP M			EDLTOP S		
	¥5,000	¥7,000			¥9,000		
延長エプロン 瓦用水切り専用オプション	AP C	AP M			AP S		
	¥6,000	¥6,000			¥6,000		

オプション

フラットキット 上部カバー	ECR C01	ECR M25	ECR M02	ECR M04	ECR M08	ECR S25	ECR S06
	¥6,000	¥6,000	¥6,000	¥6,000	¥6,000	¥8,000	¥8,000
フラットキット フルカバー	ECB C01	—	—	ECB M04	ECB M08	—	ECB S06
	¥30,000	—	—	¥32,000	¥32,000	—	¥34,000

ベネシアンブラインド操作キット

操作ロッド180cm	ZXT 200	¥5,000
	ZCT 100	¥3,000
延長ロッド100cm		¥3,000

天窗交換用防水シート

REK L	¥8,000	対象天窗サイズ: すべて
-------	--------	--------------

天窗交換用見切り材

REF WR (白レギュラー)	¥6,400	970mm	対象天窗サイズ: C01, CK02, M25, M02, M04, MK04
REF WL (白ロング)	¥9,500	1,910mm	対象天窗サイズ: M08, S25, S06

FSフィックスタイプ (木枠ホワイト)

取付角度:14°(2.5寸)~85°

サイズ呼称	C01	M04		
外枠外の寸法 (mm)				
採光面積 (㎡)	0.28	0.62		
FS フィ ック ス タ イ プ	ソーラー ブラ インド ブ リ ー ツ 付	透明合わせ	—	—
		網入り透明	FS C01 2028 FS	FS M04 2028 FS
		型板編入り	—	—
		透明合わせ	—	—
		網入り透明	FS C01 2028 CS	FS M04 2028 CS
		型板編入り	—	—
	ソーラー ブラ インド ハ ニ カ ム 付	透明合わせ	—	—
		網入り透明	FS C01 2028 PA	FS M04 2028 PA
		型板編入り	—	—
		透明合わせ	—	—
		網入り透明	FS C01 2020 PA	FS M04 2020 PA
		型板編入り	—	—
ブラ イ ン ド な し	透明合わせ	—	—	
	網入り透明	FS C01 2028	FS M04 2028	
	型板編入り	—	—	
	型板編入り	—	—	

専用水切り

スレート用水切り	EDL C01	EDL M04
	¥10,000	¥12,000
瓦用水切り	EDW C01	EDW M04
	¥13,000	¥15,000
銅板上部水切り	EDLTOP C	EDLTOP M
	¥5,000	¥7,000
延長エプロン 瓦用水切り専用オプション	AP C	AP M
	¥6,000	¥6,000

オプション

フラットキット 上部カバー	ECR C01	ECR M04
	¥6,000	¥6,000
フラットキット フルカバー	ECB C01	ECB M04
	¥30,000	¥32,000

ベネシアンブラインド操作キット

操作ロッド180cm	ZXT 200
	¥5,000
延長ロッド100cm	ZCT 100
	¥3,000

<発注上のご注意・お願い>

価格:

取付工事費および消費税は含まれておりません。

ガラス:

全てLow-Eトリプルコーティング遮熱・断熱・強化複層ガラスです。

専用水切り:

銅板屋根の場合を除き、必ず天窓本体とセットでご注文ください。

延長エプロン:

瓦用水切り(EDW)とセットで使用することで、あらゆる瓦割り付けに対応できます。

フラットキット:

立ち上げ用水切り板金キットです。現場の納め方によって2種類からお選びください。立ち上げ台は、現場施工になります。

積雪地対応:

銅板屋根向けには、ジャンプ台用アダプターを同梱して出荷します。注文時にお問い合わせください。

ソーラーブラインド:

付属のリモコンで操作可能です。北海道ではソーラーブラインドハニカムと網入りガラスの組み合わせは使用できません。

ベネシアンブラインド:

ベネシアンブラインドの操作には、別途操作ロッドZXT 200が必要です。

ブラインド単体:

既存のFSに、ブラインドを後付けできます。

ベネシアンブラインド操作ロッド:

ZXT 200は、最短100cm~最長180cmまで伸縮可能。ZCT 100を追加すると、最長280cmまで延長できます。ただし、ZCT 100の単体使用はできません。

<品番の見方>

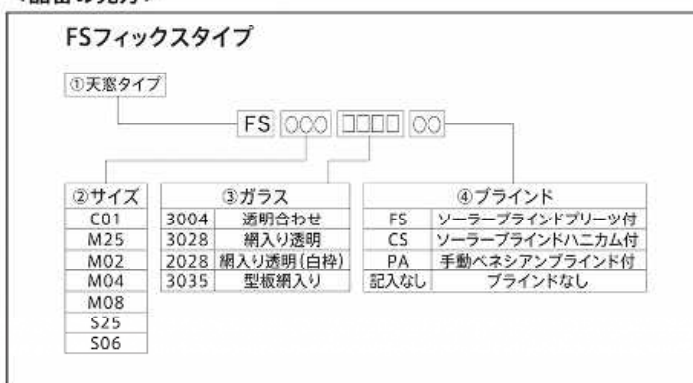

ルーフウインドウシリーズ 価格表

GGL手動開閉タイプ(木枠クリア)

取付角度:30°(5.8寸)~85°

サイズ呼称		CK02	MK04
外枠外のり寸法 (mm)		550 778	780 978
採光面積 (㎡)		0.21	0.47
換気面積 (㎡)		0.31	0.60
GGL 手動開閉 タイプ ブラインドなし	透明合わせ	GGL CK02 3057 ¥81,000	GGL MK04 3057 ¥97,000
	網入り透明	GGL CK02 3026 ¥81,000	GGL MK04 3026 ¥97,000

GGL/GGU手動開閉タイプ 専用ブラインド

サイズ呼称	CK02	MK04
ソーラーブラインド ブリーツ	FSLJ CK02 ¥51,000	FSLJ MK04 ¥53,000
手動ローラー/フイント	RFL CK02 ¥12,000	RFL MK04 ¥14,000
手動シェスタブラインド	DKL CK02 ¥16,000	DKL MK04 ¥19,000
手触ベネシアンブラインド	PAL CK02 ¥18,000	PAL MK04 ¥22,000
ロール式網戸	ZIL CK02 ¥22,000	ZIL MK04 ¥24,000
オーニング	MHL CK02 ¥12,000	MHL MK04 ¥14,000

専用水切り

	EDL C02	EDL M04
スレート用水切り	¥10,000	¥12,000
瓦用水切り	EDW C02 ¥13,000	EDW M04 ¥15,000
鋼板用上部水切り	EDLTOP C ¥5,000	EDLTOP M ¥7,000
延長エプロン 瓦用水切り専用オプション	AP C ¥6,000	AP M ¥6,000

オプション

	ECR C02	ECR M04
フラットキット 上部カバー	¥6,000	¥6,000

窓・ベネシアンブラインド・網戸操作キット

操作ロッド 180cm	ZCT 200 ¥5,000
	ZCT 100 ¥3,000
延長ロッド100cm	ZAZ 010 ¥5,000

天窓交換用防水シート

REK L	¥8,000	対象天窓サイズ: すべて
-------	--------	--------------

天窓交換用見切り材

REF WR (白レギュラー)	¥6,400	970mm	対象天窓サイズ: C01, CK02, M25, M02, M04, MK04
REF WL (白ロング)	¥9,500	1,940mm	対象天窓サイズ: M06, S25, S06

<発注上のご注意・お願い>

価格:

取付工事費および消費税は含まれておりません。

ガラス:

全てLow-Eコーティング遮熱・断熱・強化複層ガラスです。

換気面積:

通風量を検討する際に使用する面積です。

専用水切り:

鋼板屋根の場合を除き、必ず天窓本体とセットでご注文ください。

延長エプロン:

瓦用水切り(EDW)とセットで使用することで、あらゆる瓦割りに対応できます。

フラットキット:

立ち上げ用水切り板金キットです。
立ち上げ台は、現場施工になります。

ブラインド:

既存のGGLにブラインドを後付けできます。
手動ローラーブラインドとシェスタブラインドは
手元操作専用です。ロッド棒での操作はできません。
ソーラーブラインドは付属のリモコンで操作可能です。
北海道ではシェスタブラインドと網入りガラスとの
組み合わせは使用できません。

ロール式網戸:

手元操作専用です。ロッド棒による操作はできません。

天窓・ベネシアンブラインド操作ロッド:

ZCT 200は、最短100cm~最長180cmまで伸縮可能。
ZCT 100を追加すると、
最長280cmまで延長できます。
ただし、ZCT 100の単体使用はできません。

天窓操作コード:

ZAZ 010と網戸の組み合わせは使用できません。

<品番の見方>



外部
ドア

窓

内部
ドア

セロ
ット
ック

床
材

階
段
材

造
作
材

装
飾
材

外
壁
材

ガ
ー
デ
ン

キ
ッ
チ
ン

照
明
器
具

そ
の
他

GGU 手動開閉タイプ (樹脂枠ホワイト)

取付角度: 22°(4寸) - 85°

サイズ呼称	CK02	MK04
外枠外の寸法 (mm) 		
採光面積 (㎡)	0.21	0.47
換気面積 (㎡)	0.31	0.60
GGU 手動開閉タイプ ブラインドなし	GGU CK02 0026 ¥96,000	GGU MK04 0026 ¥112,000

専用水切り

スレート用水切り	EDL C02 ¥10,000	EDL M04 ¥12,000
瓦用水切り	EDW C02 ¥13,000	EDW M04 ¥15,000
鋼板上部水切り	EDLTOP C ¥5,000	EDLTOP M ¥7,000
延長エブロン 瓦用水切り専用オプション	AP C ¥6,000	AP M ¥6,000

オプション

フラットキット トールカバー	ECR C02 ¥6,000	ECR M04 ¥6,000
-------------------	-------------------	-------------------

窓・ブラインド・網戸操作キット

操作ロッド 180cm	ZCT 200 ¥5,000
延長ロッド 100cm	ZCT 100 ¥3,000
天窓操作コード 5m	ZAZ 010 ¥5,000

GGH 排煙手動・電動開閉タイプ (樹脂枠ホワイト)

取付角度: 22°(4寸) - 85°

サイズ呼称	CK02	MK04
外枠外の寸法 (mm) 		
採光面積 (㎡)	0.21	0.47
有効開口面積 (㎡)	0.31	0.60
夕電 G イ動 フ閉 H	ブラインドなし	網入り透明
	GGU CK02 0026 NN S1 ¥228,000	GGU MK04 0026 NN S1 ¥244,000
夕手 G イ動 フ閉 H	ブラインドなし 手動開閉コード付	網入り透明
	GGU CK02 0026 NN S0 ¥101,000	GGU MK04 0026 NN S0 ¥117,000

※GGHは商品名称となり、品番はそれぞれGGU NN S1、GGU NN S0となります。

専用水切り

スレート用水切り	EDL C02 ¥10,000	EDL M04 ¥12,000
瓦用水切り	EDW C02 ¥13,000	EDW M04 ¥15,000
鋼板上部水切り	EDLTOP C ¥5,000	EDLTOP M ¥7,000
延長エブロン 瓦用水切り専用オプション	AP C ¥6,000	AP M ¥6,000

<発注上のご注意・お願い>

価格:

取付工事費および消費税は含まれておりません。

ガラス:

全てLow-Eコーティング遮熱・断熱・強化複層ガラスです。

換気面積:

通風量を検討する際に使用する面積です。

専用水切り:

銅板屋根の場合を除き、必ず天窓本体とセットでご注文ください。

延長エブロン:

瓦用水切り(EDW)とセットで使用することで、あらゆる瓦割付付に対応できます。

フラットキット:

立ち上げ用水切り板金キットです。立ち上げ台は、現場施工になります。

ブラインド:

既存のGGUに、ブラインドを後付けできます。

手動ローラーブラインドとシェスタブラインドは、手元操作専用です。

ロッド棒での操作はできません。ソーラーブラインドは付属のリモコンで操作可能です。

北海道ではシェスタブラインドと網入りガラスの組み合わせは使用できません。

天窓・ブラインド操作ロッド:

ZCT 200は、最短100cm~最長180cmまで伸縮可能。ZCT 100を追加すると、最長280cmまで延長できます。ただし、ZCT 100の単体使用はできません。

天窓操作コード:

ZAZ 010と網戸の組み合わせは使用できません。

<品番の見方>



<発注上のご注意・お願い>

価格:

取付工事費および消費税は含まれておりません。

排煙設備:

排煙設備として認められない場合がありますので、必ず関係機関にご確認ください。

ガラス:

全てLow-Eコーティング遮熱・断熱・強化複層ガラスです。

専用水切り:

銅板屋根の場合をのぞき、必ず天窓本体とセットでご注文ください。

延長エブロン:

瓦用水切り(EDW)とセットで使用することで、あらゆる瓦割付付に対応できます。

ソーラーブラインド:

既存のGGHにソーラーブラインドブリーツを後付けできます。

付属のリモコンで操作可能です。

梱包:

GGH電動タイプに標準装備されている非常用電源、制御ボックス、リモコンは、窓本体と別梱包になります。

<品番の見方>



ブラインド・網戸・オーニング(単体) 価格表

VS電動/手動開閉タイプ 専用ブラインド

サイズ呼称	C01	M25	M02	M04	M08	S06
ソーラーブラインド ブリーツ	FSLH C01 ¥49,000	FSLH M25 ¥51,000	FSLH M02 ¥52,000	FSLH M04 ¥53,000	FSLH M08 ¥56,000	FSLH S06 ¥58,000
ソーラーブラインド ハニカム	FSCH C01 ¥54,000	FSCH M25 ¥56,000	FSCH M02 ¥57,000	FSCH M04 ¥58,000	FSCH M08 ¥61,000	FSCH S06 ¥63,000

FSフィックスタイプ 専用ブラインド

サイズ呼称	C01	M25	M02	M04	M08	S25	S06
ソーラーブラインド ブリーツ	FSLD C01 ¥49,000	FSLD M25 ¥51,000	FSLD M02 ¥52,000	FSLD M04 ¥53,000	FSLD M08 ¥56,000	FSLD S25 ¥56,000	FSLD S06 ¥58,000
ソーラーブラインド ハニカム	FSCD C01 ¥54,000	FSCD M25 ¥56,000	FSCD M02 ¥57,000	FSCD M04 ¥58,000	FSCD M08 ¥61,000	FSCD S25 ¥61,000	FSCD S06 ¥63,000
手動ベネシアンブラインド	PAD C01 ¥18,000	PAD M25 ¥20,000	PAD M02 ¥21,000	PAD M04 ¥22,000	PAD M08 ¥25,000	PAD S25 ¥25,000	PAD S06 ¥27,000

GGL/GGU手動開閉タイプ 専用ブラインド

サイズ呼称	CK02	MK04
ソーラーブラインド ブリーツ	FSLJ CK02 ¥51,000	FSLJ MK04 ¥53,000
手動ローラーブラインド	RFI CK02 ¥12,000	RFI MK04 ¥14,000
手動シェスタブラインド	DKL CK02 ¥16,000	DKL MK04 ¥19,000
手動ベネシアンブラインド	PAL CK02 ¥18,000	PAL MK04 ¥22,000
ロール式網戸	ZIL CK02 ¥22,000	ZIL MK04 ¥24,000
	MHL CK02 ¥12,000	MHL MK04 ¥14,000

<発注上のご注意・お願い>

価格:

取付工事費および消費税は含まれておりません。

ハニカムブラインド/シェスタブラインド:

北海道では網入りガラスとの組み合わせは使用できません。

ソーラーブラインド:

付属のリモコンで操作可能です。

FSフィックス用ベネシアンブラインド:

ベネシアンブラインドの操作には、別途操作ロッドZXT 200が必要です。

GGL/GGU用手動ローラー・シェスタブラインド:

手元操作専用です。ロッド棒での操作はできません。

GGL/GGU用ベネシアンブラインド:

GGL/GGU用手動ベネシアンブラインド・網戸には、別途操作ロッドZCT 200が必要です。

ロール式網戸:

手元操作専用です。ロッド棒による操作はできません。

取り付け:

高所での取り付け作業となる場合は、大変危険ですので、専門業者またはサービスサポートまでご連絡ください。

連窓水切り (スカイビューシリーズ/ルーフウインドウシリーズ共通)

サイズ呼称	C01	C02	M25	M02	M04	M08	S25	S06	
外枠外の寸法 (mm) 									
スレート用	横連窓基本 EKL0001+EKL0003	¥20,000	¥20,000	¥24,000	¥24,000	¥24,000	¥26,000	¥28,000	¥28,000
	田の字連窓 EKL0001+EKL0003 +EKL0004+EKL0006	¥40,000	¥40,000	¥48,000	¥48,000	¥48,000	¥52,000	¥56,000	¥56,000
	追加水切り EKL0002	EKL C01 0002	EKL C02 0002	EKL M25 0002	EKL M02 0002	EKL M04 0002	EKL M08 0002	EKL S25 0002	EKL S06 0002
		¥10,000	¥10,000	¥12,000	¥12,000	¥12,000	¥13,000	¥14,000	¥14,000
	追加水切り EKX0005	EKX C01 0005	EKX C02 0005	EKX M25 0005	EKX M02 0005	EKX M04 0005	EKX M08 0005	EKX S25 0005	EKX S06 0005
	¥12,000	¥12,000	¥15,000	¥15,000	¥15,000	¥16,000	¥17,000	¥17,000	
縦連窓基本 EKL0007	EKL C01 0007	EKL C02 0007	EKL M25 0007	EKL M02 0007	EKL M04 0007	EKL M08 0007	EKL S25 0007	EKL S06 0007	
	¥12,000	¥12,000	¥15,000	¥15,000	¥15,000	¥16,000	¥17,000	¥17,000	
互用	横連窓基本 EKW0001+EKW0003	¥26,000	¥26,000	¥30,000	¥30,000	¥30,000	¥32,000	¥34,000	¥34,000
	田の字連窓 EKW0001+EKW0003 +EKW0004+EKW0006	¥52,000	¥52,000	¥60,000	¥60,000	¥60,000	¥64,000	¥68,000	¥68,000
	追加水切り EKW0002	EKW C01 0002	EKW C02 0002	EKW M25 0002	EKW M02 0002	EKW M04 0002	EKW M08 0002	EKW S25 0002	EKW S06 0002
		¥13,000	¥13,000	¥15,000	¥15,000	¥15,000	¥16,000	¥17,000	¥17,000
	追加水切り EKX0005	EKX C01 0005	EKX C02 0005	EKX M25 0005	EKX M02 0005	EKX M04 0005	EKX M08 0005	EKX S25 0005	EKX S06 0005
	¥12,000	¥12,000	¥15,000	¥15,000	¥15,000	¥16,000	¥17,000	¥17,000	
縦連窓基本 EKW0007	EKW C01 0007	EKW C02 0007	EKW M25 0007	EKW M02 0007	EKW M04 0007	EKW M08 0007	EKW S25 0007	EKW S06 0007	
	¥16,000	¥16,000	¥18,000	¥18,000	¥18,000	¥19,000	¥21,000	¥21,000	

横連窓基本セット
EKL/W 0001+0003

EKL/W0002を間に追加するとお好みの台数まで増やすことができます。

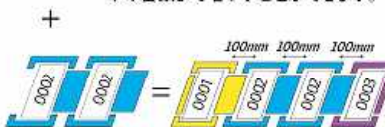

・天窓同士は外枠を100mm離して取り付けてください。

田の字基本セット
EKL/W0001+0003
+0004+0006

EKL/W0002+EKX0005を追加するとお好みの台数まで増やすことができます。

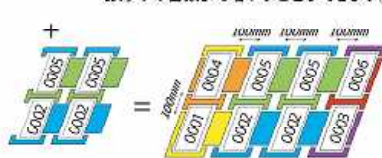

・天窓同士は外枠を100mm離して取り付けてください。

縦連窓
EDL/W +EKL/W0007

EKL/W0007を間に追加するとお好みの台数まで増やすことができます。

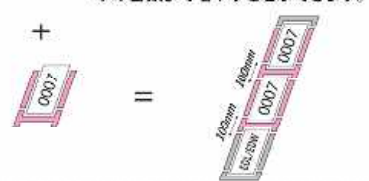

・天窓同士は外枠を100mm離して取り付けてください。
・縦連窓には0007以外にEDL/EDWの水切りが必要になります。窓の組み合わせによって使用するEDL/EDWが異なりますので、詳しくはお問い合わせください。

木製ヘムロック内部ドア

外部
ドア

窓

内部
ドア

セロ
ック

床材

階段材

造作材

装飾材

外壁材

ガーデン

キッチン
洗面

照明器具

その他

RAISED PANEL

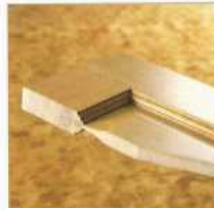

伝統的なアメリカンレイズドパネル。ジェルドウインのインテリアドアのパネル部は従来のムク材からMDFの単板貼りにすることでパネルのずれ、割れを解消

FLAT PANEL



近年人気のフラットシェーカーパネル。ジェルドウインのインテリアドアのパネル部は従来のムク材からMDFの単板貼りにすることでパネルのずれ、割れを解消

- ◇ 価格はドア単体価格になります。
- ◇ 特記のないものは無塗装品、ヘムロック材です。
- ◇ ドア厚35mm、高さ2032mm
- ◇ F☆☆☆☆認定品 MFN0770

ヘムロック

形状の写真はヘムロックと異なる場合があります。

#45		#66		#22		#266	
ドア本体幅寸法	本体価格	ドア本体幅寸法	本体価格	ドア本体幅寸法	本体価格	ドア本体幅寸法	本体価格
2'-0" (610mm)	35,200	2'-0" (610mm)	34,100	2'-0" (610mm)	29,900	2'-0" (610mm)	38,000
2'-2" (660mm)	36,000	2'-2" (660mm)	34,200	2'-2" (660mm)	30,600	2'-2" (660mm)	38,700
2'-4" (712mm)	36,000	2'-4" (712mm)	34,700	2'-4" (712mm)	30,600	2'-4" (712mm)	38,700
2'-6" (762mm)	36,000	2'-6" (762mm)	34,700	2'-6" (762mm)	30,600	2'-6" (762mm)	38,700
2'-8" (813mm)	37,100	2'-8" (813mm)	35,800	2'-8" (813mm)	31,500	2'-8" (813mm)	38,700
3'-0" (914mm)	38,200	3'-0" (914mm)	36,900	3'-0" (914mm)	32,500	*透明ガラス	

#1515		#944		#1705	
ドア本体幅寸法	本体価格	ドア本体幅寸法	本体価格	ドア本体幅寸法	本体価格
2'-4" (712mm)	40,600	2'-4" (712mm)	40,600	1'-0" (305mm)	23,400
2'-6" (762mm)	40,600	2'-6" (762mm)	40,600	*透明ガラス	
2'-8" (813mm)	41,600	2'-8" (813mm)	41,600		
*透明ガラス		*透明ガラス			

シェイカースタイルドア





18世紀後半から19世紀にかけてアメリカ・ニューイングランド地方で確立された『シェイカースタイル』は、シンプルで洗練された美しさが魅力。框を組み合わせる事により幾通りものデザインが可能です。

◇ ドア厚35mm、高さ2032mm

◇ F☆☆☆☆認定品 MFN0770

ヘムロック

形状の写真はヘムロックと異なる場合があります。

S720		S782		S730		S744	
							
ドア本体幅寸法	本体価格	ドア本体幅寸法	本体価格	ドア本体幅寸法	本体価格	ドア本体幅寸法	本体価格
2'-0" (610mm)	29,900	2'-0" (610mm)	34,700	2'-0" (610mm)	35,300	2'-0" (610mm)	39,100
2'-2" (660mm)	30,600	2'-2" (660mm)	35,100	2'-2" (660mm)	36,800	2'-2" (660mm)	40,200
2'-4" (712mm)	30,600	2'-4" (712mm)	35,100	2'-4" (712mm)	36,800	2'-4" (712mm)	40,200
2'-6" (762mm)	30,600	2'-6" (762mm)	35,100	2'-6" (762mm)	36,800	2'-6" (762mm)	40,200
2'-8" (813mm)	31,500	2'-8" (813mm)	37,300	2'-8" (813mm)	38,500	2'-8" (813mm)	41,700
3'-0" (914mm)	32,500	3'-0" (914mm)	38,500	3'-0" (914mm)	39,900	3'-0" (914mm)	42,900

S760		S762		S755		S766	
							
ドア本体幅寸法	本体価格	ドア本体幅寸法	本体価格	ドア本体幅寸法	本体価格	ドア本体幅寸法	本体価格
2'-0" (610mm)	36,700	2'-0" (610mm)	38,900	2'-0" (610mm)	38,700	2'-0" (610mm)	40,300
2'-2" (660mm)	37,800	2'-2" (660mm)	40,000	2'-2" (660mm)	41,000	2'-2" (660mm)	41,800
2'-4" (712mm)	37,800	2'-4" (712mm)	40,000	2'-4" (712mm)	41,000	2'-4" (712mm)	41,800
2'-6" (762mm)	37,800	2'-6" (762mm)	40,000	2'-6" (762mm)	41,000	2'-6" (762mm)	41,800
2'-8" (813mm)	39,100	2'-8" (813mm)	41,300	2'-8" (813mm)	43,500	2'-8" (813mm)	43,700
3'-0" (914mm)	40,300	3'-0" (914mm)	42,500	3'-0" (914mm)	45,300	3'-0" (914mm)	45,100

※ヨコ框: 幅160mm×厚さ12mm

※框組立して発送するため、お時間を頂く場合がございます。

外部
ドア

窓

内部
ドア

セロ
ック
トク

床
材

階
段
材

造
作
材

装
飾
材

外
壁
材

ガ
ー
デ
ン

キ
ッ
チ
ン
洗
面

照
明
器
具

そ
の
他

内装ドア / シェイカーシリーズ【無加工】

米松(ダグラスファー) 無加工・無塗装パネル



F720

2/0 (610×2032)	¥46,000
2/2 (661×2032)	¥47,000
2/4 (711×2032)	¥47,000
2/6 (762×2032)	¥47,000
2/8 (813×2032)	¥47,000



F782

2/0 (610×2032)	¥46,000
2/2 (661×2032)	¥48,000
2/4 (711×2032)	¥48,000
2/6 (762×2032)	¥48,000
2/8 (813×2032)	¥48,000



F760

2/0 (610×2032)	-
2/2 (661×2032)	¥47,000
2/4 (711×2032)	¥47,000
2/6 (762×2032)	¥47,000
2/8 (813×2032)	¥47,000



F760LM (リストフルM)

2/0 (610×2032)	-
2/2 (661×2032)	¥68,000
2/4 (711×2032)	¥68,000
2/6 (762×2032)	¥68,000
2/8 (813×2032)	¥68,000



F720-1 ●● デザインガラス

2/0 (610×2032)	¥56,000
2/2 (661×2032)	¥58,000
2/4 (711×2032)	¥58,000
2/6 (762×2032)	¥58,000
2/8 (813×2032)	¥58,000



F720-2 ●● デザインガラス

2/0 (610×2032)	¥64,000
2/2 (661×2032)	¥66,000
2/4 (711×2032)	¥66,000
2/6 (762×2032)	¥66,000
2/8 (813×2032)	¥66,000

<ガラスデザイン>



AR-アブストラクト



LB-ライト・ブルー

●●品番の末尾にAR・LBをつけてください。

内装ドア/シェイカーシリーズ【無加工】

米松(ダグフスファー) 無加工・無塗装パネル



F782-1 ●●		デザインガラス
2/0	(610×2032)	¥57,000
2/2	(661×2032)	¥59,000
2/4	(711×2032)	¥59,000
2/6	(762×2032)	¥59,000
2/8	(813×2032)	¥59,000



F782-2 ●●		デザインガラス
2/0	(610×2032)	¥65,000
2/2	(661×2032)	¥67,000
2/4	(711×2032)	¥67,000
2/6	(762×2032)	¥67,000
2/8	(813×2032)	¥67,000

<ガラスデザイン>



AR-アブストラクト LB-ライト・ブルー

●●品番の末尾にAR・LBをつけてください。



F182 透明ガラス	
2/4	(711×2032) ¥69,000
2/6	(762×2032) ¥69,000
2/8	(813×2032) ¥69,000
ガラス無し	¥58,000

F182 ●●		デザインガラス
2/4	(711×2032)	¥84,000
2/6	(762×2032)	¥84,000
2/8	(813×2032)	¥84,000

<ガラスデザイン>



LM-リストラLM AK-アルトドイッチェK



CC-キャセラルル・クリアー

●●品番の末尾にLM・AK・CCをつけてください。

内装ドア/クラシックシリーズ【無加工】

米松(ダグラスファー) 無加工・無塗装パネル



F66

2/0 (610×2032)	¥46,000
2/2 (661×2032)	¥47,000
2/4 (711×2032)	¥47,000
2/6 (762×2032)	¥47,000
2/8 (813×2032)	¥47,000



F44

2/0 (610×2032)	¥46,000
2/2 (661×2032)	¥47,000
2/4 (711×2032)	¥47,000
2/6 (762×2032)	¥47,000
2/8 (813×2032)	¥47,000



F266 透明ガラス

2/0 (610×2032)	¥66,000
2/2 (661×2032)	¥68,000
2/4 (711×2032)	¥68,000
2/6 (762×2032)	¥68,000
2/8 (813×2032)	¥68,000



F1212

2/4 (711×2032)	¥61,000
2/6 (762×2032)	¥61,000
2/8 (813×2032)	¥61,000



F88405

2/6 (762×2032)	¥198,000
2/8 (813×2032)	¥198,000



F1210

2/4 (711×2032)	¥61,000
2/6 (762×2032)	¥61,000
2/8 (813×2032)	¥61,000



F944 透明ガラス

2/4 (711×2032)	¥67,000
2/6 (762×2032)	¥67,000
2/8 (813×2032)	¥67,000



F1509 透明ガラス

2/6 (762×2032)	¥97,800
2/8 (813×2032)	¥97,800

外部
ドア

窓

内部
ドア

セロ
ットク

床
材

階
段材

造
作材

装
飾材

外
壁材

ガ
ー
デ
ン

キ
ッ
チ
ン
洗
面

照
明
器
具

そ
の
他

【在庫品】

内装ドア/クラシックシリーズ [無加工]

米松(ダグラスファー) 無加工・無塗装パネル



F1662 ●● デザインガラス	
2/4(711×2032)	¥88,000
2/6(762×2032)	¥88,000
2/8(813×2032)	¥88,000
ガラス無し	¥70,000

F1662 透明ガラス	
2/4(711×2032)	¥78,000
2/6(762×2032)	¥78,000
2/8(813×2032)	¥78,000



F266 ●● デザインガラス	
2/0(610×2032)	¥69,000
2/2(661×2032)	¥71,000
2/4(711×2032)	¥71,000
2/6(762×2032)	¥71,000
2/8(813×2032)	¥71,000
ガラス無し	¥65,000



F944 ●● デザインガラス	
2/4(711×2032)	¥97,000
2/6(762×2032)	¥97,000
2/8(813×2032)	¥97,000
ガラス無し	¥65,000



F144 ●● デザインガラス	
2/4(711×2032)	¥86,000
2/6(762×2032)	¥86,000
2/8(813×2032)	¥86,000
ガラス無し	¥72,000

F144 透明ガラス	
2/4(711×2032)	¥74,000
2/6(762×2032)	¥74,000
2/8(813×2032)	¥74,000

＜ガラスデザイン＞



LM-リストラLM



AK-アルトドイッチェK



CC-キャセドラル・クリアー

●●品番の末尾にLM・AK・CCをつけてください。

外部
ドア

窓

内部
ドア

セロ
ック
ック

床
材

階
段
材

造
作
材

装
飾
材

外
壁
材

ガ
ー
デ
ン

キ
ッ
チ
ン
洗
面

照
明
器
具





そ
の
他

木製ヘムロックバイフォールドドア

- ◇ 価格にはレール・金具・木製つまみが含まれています。
 ◇ バイフォールド用枠材は別途です。
 ◇ 枠内開口寸法は高さ2037~45mmになります。幅は12mmを足してください。
 ◇ 写真は塗装例になります。商品は無塗装品、ヘムロック材になります。
 ◇ F☆☆☆☆認定品 MFN0770

ヘムロック

形状の写真はヘムロックと異なる場合があります。

品番	在庫	品名	寸法	価格	形状
142320	○	1423 2-ドア 2'-0"	604 X 2003	34,500	
142326	○	1423 2-ドア 2'-6"	756 X 2003	37,000	
142330	○	1423 2-ドア 3'-0"	908 X 2003	40,000	
142340	○	1423 4-ドア 4'-0"	1213 X 2003	68,900	
142350	○	1423 4-ドア 5'-0"	1518 X 2003	73,900	
142360	○	1423 4-ドア 6'-0"	1823 X 2003	79,900	
4-ドアの場合					
142420	○	1424 2-ドア 2'-0"	604 X 2003	37,900	
142426	○	1424 2-ドア 2'-6"	756 X 2003	40,400	
142430	○	1424 2-ドア 3'-0"	908 X 2003	43,800	
142440	○	1424 4-ドア 4'-0"	1213 X 2003	75,700	
142450	○	1424 4-ドア 5'-0"	1518 X 2003	80,700	
142460	○	1424 4-ドア 6'-0"	1823 X 2003	87,500	
レイズドパネル 4-ドアの場合					
146020	○	1460 2-ドア 2'-0"	604 X 2003	36,100	
146026	○	1460 2-ドア 2'-6"	756 X 2003	39,800	
146030	○	1460 2-ドア 3'-0"	908 X 2003	42,900	
146040	○	1460 4-ドア 4'-0"	1213 X 2003	72,100	
146050	○	1460 4-ドア 5'-0"	1518 X 2003	79,500	
146060	○	1460 4-ドア 6'-0"	1823 X 2003	85,800	
レイズドパネル 4-ドアの場合					
144520	○	1445 2-ドア 2'-0"	604 X 2003	37,700	
144526	○	1445 2-ドア 2'-6"	756 X 2003	41,700	
144530	○	1445 2-ドア 3'-0"	908 X 2003	44,700	
144540	○	1445 4-ドア 4'-0"	1213 X 2003	75,300	
144550	○	1445 4-ドア 5'-0"	1518 X 2003	83,300	
144560	○	1445 4-ドア 6'-0"	1823 X 2003	89,300	
レイズドパネル 4-ドアの場合					

外部
ドア

窓

内部
ドアセロ
ック
トク

床材

階段
材造作
材装飾
材外壁
材ガー
デンキッチン
洗面照明
器具

その他

折戸【フルルーバー・ハーフルルーバーパネル】

※上下レール・ピボット金物セットは、ドア本体価格に含まれております。



F1423J フルルーバー

2枚扉

2/0 (598)	¥59,000
2/6 (753)	¥62,000
3/0 (900)	¥65,000

4枚扉

4/0 (1199)	¥118,000
5/0 (1509)	¥124,000
6/0 (1803)	¥130,000

1枚扉(無加工パネル)

1/0 (299)	¥32,000
1/3 (375)	¥32,000

※開き用として使用



F1424J ハーフルーバー

2枚扉

2/0 (598)	¥59,000
2/6 (753)	¥62,000
3/0 (900)	¥65,000

4枚扉

4/0 (1199)	¥118,000
5/0 (1509)	¥124,000
6/0 (1803)	¥130,000

1枚扉(無加工パネル)

1/0 (299)	¥32,000
1/3 (375)	¥32,000

※開き用として使用

折戸【レイズドパネル】

※上下レール・ピボット金物セットは、ドア本体価格に含まれております。



F43 レイズドパネル

2枚扉

2/0 (598)	¥64,000
2/6 (753)	¥65,000
3/0 (900)	¥66,000

4枚扉

4/0 (1199)	¥128,000
5/0 (1509)	¥130,000
6/0 (1803)	¥132,000

1枚扉(無加工パネル)

1/0 (299)	¥34,000
1/3 (375)	¥34,000

※開き用として使用



F63 レイズドパネル

2枚扉

2/0 (598)	¥64,000
2/6 (753)	¥65,000
3/0 (900)	¥66,000

4枚扉

4/0 (1199)	¥128,000
5/0 (1509)	¥130,000
6/0 (1803)	¥132,000

1枚扉(無加工パネル)

1/0 (299)	¥34,000
1/3 (375)	¥34,000

※開き用として使用

折戸【フラットパネル】

※上下レール・ピボット金物セットは、ドア本体価格に含まれております。



F701J フラットパネル

2枚扉

2/0 (598)	¥71,000
2/6 (753)	¥72,000
3/0 (900)	¥73,000

4枚扉

4/0 (1199)	¥142,000
5/0 (1509)	¥144,000
6/0 (1803)	¥146,000

1枚扉(無加工パネル)

1/0 (299)	¥34,000
1/3 (375)	¥34,000

※開き用として使用



F702J フラットパネル

2枚扉

2/0 (598)	¥75,000
2/6 (753)	¥76,000
3/0 (900)	¥77,000

4枚扉

4/0 (1199)	¥150,000
5/0 (1509)	¥152,000
6/0 (1803)	¥154,000

1枚扉(無加工パネル)

1/0 (299)	¥34,000
1/3 (375)	¥34,000

※開き用として使用

JELD-WEN 木製オーク内部ドア

- ◇ 下記価格は、ドアパネルのみの値段になります。
- ◇ 価格はドア単体価格になります。
- ◇ 特記のないものは無塗装品、オーク材です。
- ◇ ドア厚35mm
- ◇ F☆☆☆☆認定品 MFN0861 MFN0844





レイズドパネル



オーク

形状の写真はオークと異なる場合があります。

JWO66		JWO82R		JWO1515		JWO944	
							
ドア本体幅寸法	本体価格	ドア本体幅寸法	本体価格	ドア本体幅寸法	本体価格	ドア本体幅寸法	本体価格
2'-0" (610mm)	50,600	2'-0" (610mm)	44,100	2'-6" (762mm)	81,000	2'-4" (712mm)	66,400
2'-4" (712mm)	55,400	2'-2" (661mm)	46,900	2'-8" (813mm)	83,600	2'-6" (762mm)	68,300
2'-6" (762mm)	56,900	2'-4" (712mm)	47,800	*透明ガラス		*透明ガラス	
2'-8" (813mm)	59,300	2'-6" (762mm)	49,200			*レイズドパネル	
*レイズドパネル		2'-8" (813mm)	51,200				
		*レイズドパネル					

JWO1590		JWO1705		JWO1701		JWOB1460	
							
ドア本体幅寸法	本体価格	ドア本体幅寸法	本体価格	ドア本体幅寸法	本体価格	ドア本体幅寸法	本体価格
2'-6" (762mm)	110,800	1'-0" (305mm)	40,400	1'-0" (305mm)	37,700	2'-0" (601mm)	63,000
2'-8" (813mm)	128,100	*透明ガラス		*透明ガラス		2'-6" (753mm)	69,900
*透明カットガラス						3'-0" (905mm)	76,600
*一部擦りガラス						4'-0" (1205mm)	126,000
						5'-0" (1509mm)	139,800
						6'-0" (1813mm)	153,200
						*レイズドパネル	

- ・バイフォールドドア※
- ・取付金物込、枠材は別途

※バイフォールドドアの枠内開口寸法は高さ2042mmになります。幅は12mmを足してください。

※バイフォールドドアの2'-0", 2'-6", 3'-0"は2枚折戸、4'-0", 5'-0", 6'-0"は2枚+2枚折戸です。

JELD-WEN 木製ホワイトオーク内部ドア

- ◇ 下記価格は、ドアパネルのみの値段になります。
- ◇ 価格はドア単体価格になります。
- ◇ 特記のないものは無塗装品、ホワイトオーク材です。
- ◇ ドア厚35mm
- ◇ F☆☆☆☆認定品 MFN0861 MFN0844

フラットパネル



ホワイトオーク

形状の写真はホワイトオークと異なる場合があります。

JWWO1022		JWWO1515		JWWO944		JWWOB1444	
ドア本体幅寸法	本体価格	ドア本体幅寸法	本体価格	ドア本体幅寸法	本体価格	ドア本体幅寸法	本体価格
2'-0" (610mm)	37,900	2'-6" (762mm)	60,600	2'-4" (712mm)	62,600	2'-0" (601mm)	60,100
2'-2" (661mm)	41,300			*透明ガラス		2'-6" (753mm)	67,200
2'-4" (712mm)	41,900					3'-0" (905mm)	72,900
2'-6" (762mm)	43,100					4'-0" (1205mm)	120,200
2'-8" (813mm)	45,300					5'-0" (1509mm)	134,400
*フラットパネル						6'-0" (1813mm)	145,800
						*フラットパネル	

- ・バイフォールドドア※
- ・取付金物込、枠材は別途

※バイフォールドドアの枠内開口寸法は高さ2042mmになります。幅は12mmを足してください。

※バイフォールドドアの2'-0", 2'-6", 3'-0"は2枚折戸、4'-0", 5'-0", 6'-0"は2枚+2枚折戸です。



バイフォールドドア: ホワイトオークの1444



ドア: ホワイトオークの1515

外部
ドア

窓

内部
ドア

セロ
ック

床
材

階段
材

造作
材

装飾
材

外壁
材

ガー
デン

キッチン
洗面

照明
器具

その他

HDF製 内部ドア

本体寸法: ドア厚 35mm、高さ 2032mm

規制対象外製品

商品コード	在庫	商品名	ドア寸法	価格	形状
B-COL20	○	コロニスト 未塗装(白下塗済) 2'-0"	610 X 2032	12,600	
B-COL22	○	コロニスト 未塗装(白下塗済) 2'-2"	660 X 2032	12,700	
B-COL24	○	コロニスト 未塗装(白下塗済) 2'-4"	711 X 2032	12,700	
B-COL26	○	コロニスト 未塗装(白下塗済) 2'-6"	762 X 2032	12,700	
B-COL28	○	コロニスト 未塗装(白下塗済) 2'-8"	813 X 2032	12,800	
B-COL30	○	コロニスト 未塗装(白下塗済) 3'-0" *表面が木目	914 X 2032	12,800	
B-CAR20	○	カーメル 未塗装(白下塗済) 2'-0"	610 X 2032	12,600	
B-CAR22	○	カーメル 未塗装(白下塗済) 2'-2"	660 X 2032	12,700	
B-CAR24	○	カーメル 未塗装(白下塗済) 2'-4"	711 X 2032	12,700	
B-CAR26	○	カーメル 未塗装(白下塗済) 2'-6"	762 X 2032	12,700	
B-CAR28	○	カーメル 未塗装(白下塗済) 2'-8"	813 X 2032	12,800	
B-CAR30	○	カーメル 未塗装(白下塗済) 3'-0" *表面が木目	914 X 2032	12,800	
B-COV20	○	コベントリー 未塗装(白下塗済) 2'-0"	610 X 2032	12,600	
B-COV22	○	コベントリー 未塗装(白下塗済) 2'-2"	660 X 2032	12,700	
B-COV24	○	コベントリー 未塗装(白下塗済) 2'-4"	711 X 2032	12,700	
B-COV26	○	コベントリー 未塗装(白下塗済) 2'-6"	762 X 2032	12,700	
B-COV28	○	コベントリー 未塗装(白下塗済) 2'-8"	813 X 2032	12,800	
B-COV30	○	コベントリー 未塗装(白下塗済) 3'-0" *表面がスムーズ	914 X 2032	12,800	

[備考]

※ フラッシュドア白の下地処理済ペンキ塗装用です。

※ ○印通常在庫品です。

※ ハニカム構造となっております。





表面木目調エンボス仕上げ



HDF製 バイフォールドドア

本体寸法: ドア厚 35mm、高さ 2003mm

規制対象外製品

商品コード	在庫	商品名	サイズ	価格	形状
B-COL20BF	○	コロニスト 未塗装(白下塗済) 2'-0"	604 X 2003	16,900	 2-ドアの場合
B-COL26BF	○	コロニスト 未塗装(白下塗済) 2'-6"	756 X 2003	17,700	
B-COL30BF	○	コロニスト 未塗装(白下塗済) 3'-0"	908 X 2003	18,300	
B-COL40BF	○	コロニスト 未塗装(白下塗済) 4'-0"	1213 X 2003	33,700	
B-COL50BF	○	コロニスト 未塗装(白下塗済) 5'-0"	1518 X 2003	35,300	
B-COL60BF	○	コロニスト 未塗装(白下塗済) 6'-0" *表面が木目	1823 X 2003	36,500	
B-CAR20BF	○	カーメル 未塗装(白下塗済) 2'-0"	604 X 2003	16,900	 2-ドアの場合
B-CAR26BF	○	カーメル 未塗装(白下塗済) 2'-6"	756 X 2003	17,700	
B-CAR30BF	○	カーメル 未塗装(白下塗済) 3'-0"	908 X 2003	18,300	
B-CAR40BF	○	カーメル 未塗装(白下塗済) 4'-0"	1213 X 2003	33,700	
B-CAR50BF	○	カーメル 未塗装(白下塗済) 5'-0"	1518 X 2003	35,300	
B-CAR60BF	○	カーメル 未塗装(白下塗済) 6'-0" *表面が木目	1823 X 2003	36,500	
B-COV20BF	○	コベントリー 未塗装(白下塗済) 2'-0"	604 X 2003	16,900	 2-ドアの場合
B-COV26BF	○	コベントリー 未塗装(白下塗済) 2'-6"	756 X 2003	17,700	
B-COV30BF	○	コベントリー 未塗装(白下塗済) 3'-0"	908 X 2003	18,300	
B-COV40BF	○	コベントリー 未塗装(白下塗済) 4'-0"	1213 X 2003	33,700	
B-COV50BF	○	コベントリー 未塗装(白下塗済) 5'-0"	1518 X 2003	35,300	
B-COV60BF	○	コベントリー 未塗装(白下塗済) 6'-0" *表面がスムース	1823 X 2003	36,500	

[備考]

※ フラッシュドア白の下地処理済ペンキ塗装用です。ドアの厚みは35ミリになります。

※ 寸法は枠内寸法です。扉実寸ではありません。

※ ○印通常在庫品です。

※ ドア枠は弊社内部用バイフォールド枠をお使いください。

※ 価格にはレール・金具・つまみが含まれています。

※ 2'-0"、2'-6"、3'-0"は 2-ドアになり、4'-0"、5'-0"、6'-0"は 4-ドアになります。

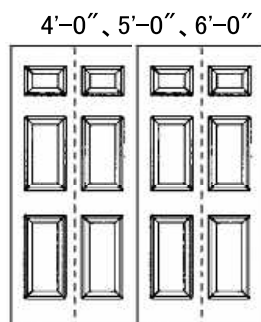
外部
ドア

窓

内部
ドアセロ
ツツ
ク床
材階
段
材造
作
材装
飾
材外
壁
材ガ
ー
デ
ンキ
ッ
チ
ン
洗
面照
明
器
具そ
の
他

内部用ドアパーツ

告示対象外

外部
ドア

窓

内部
ドア

セロ
ソック

床
材

階段
材

造作
材

装飾
材

外壁
材

ガー
デン

キッ
チン
洗
面

照
明
器
具

そ
の
他

INTERIOR DOOR JAMS

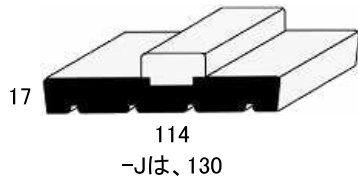

ドア枠

* 木製			
DPI01	965mm	¥2,000	
DPI02	2134mm	¥5,400	
DPI02-J	2134mm	¥7,100	

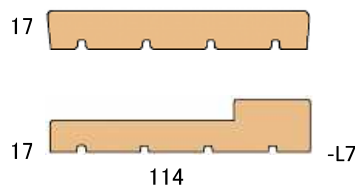

バイフォルドドア枠

* 木製			
DPI03	2134mm	¥3,300	
DPI03-L7	2134mm	¥4,500	

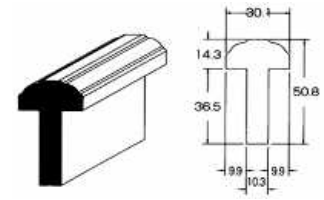

アストラガル

* 木製			
DPI04	2134mm	¥5,700	
DPI04-8	2438mm	¥6,800	

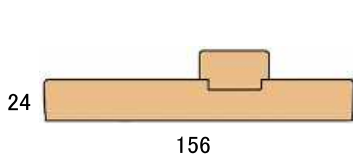

在来用固定枠

* 木製			
T900x156x24	900mm	¥6,000	
T2150x156x24	2150mm	¥14,000	

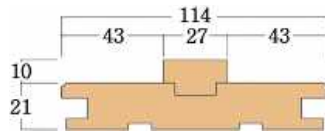

在来用差込枠

* 木製			
WDJ-21-7	2134mm	¥6,200	

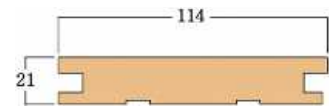

バイフォルド用差込枠

* 木製			
WDJ-20-7	2134mm	¥4,400	

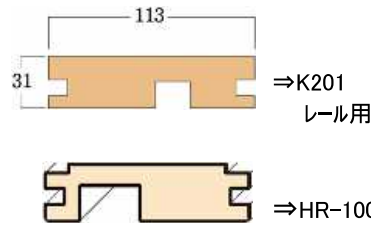

片引き上枠

* 木製			
WDH-131-7	2134mm	¥6,500	
EG3820		¥8,000	

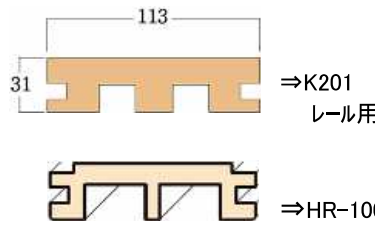

引違い上枠

* 木製			
WDH-231-7	2134mm	¥6,500	
EG3830		¥8,000	

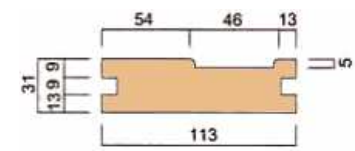

片引き縦枠

* 木製			
EG3840	2209mm	¥8,900	

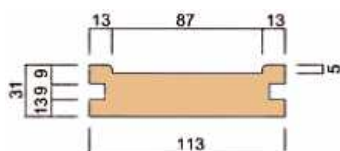

引違い縦枠

* 木製			
EG3845	2209mm	¥8,900	

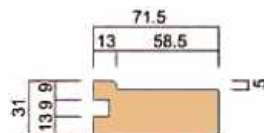

戸当たり

* 木製			
EG3815	2209mm	¥6,600	

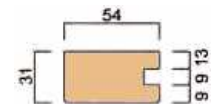

方立て

* 木製			
EG3810	2209mm	¥4,600	

内部用ドアパーツ

告示対象外

外部
ドア

窓

内部
ドア

セロ
ック
トク

床
材

階
段
材

造
作
材

装
飾
材

外
壁
材

ガ
ー
デ
ン

キ
ッ
チ
ン
面

照
明
器
具

そ
の
他

INTERIOR DOOR JAMS

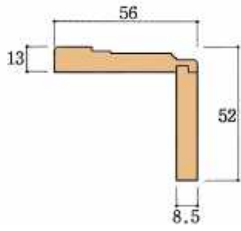

H3004額縁付延長

* 木製			
WDC-42-7	2134mm	¥2,900	
WDC-42-12	3656mm	¥4,600	

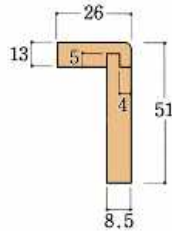

平額縁付延長

* 木製			
WDC-83-7	2134mm	¥2,000	
WDC-83-12	3656mm	¥3,500	



引手(空錠)

40BAL	サテンゴールド	¥3,900
40BAL-N	ニッケル	¥3,900
40BAL-B	ブラック	¥3,900



引手(表示錠)

E-446AL	サテンゴールド	¥8,100
40BAL-NM	ニッケル	¥8,100
40BAL-BN	ブラック	¥8,100

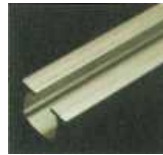

上レール

K201-2000	2000mm	¥3,400
K201-3000	3000mm	¥5,500
K201-4000	4000mm	¥6,900



滑車
K10



ガイドローラー
K16

K10	滑車	¥2,900
K16	ガイドローラー	¥1,300

ブレーキシステム構成図

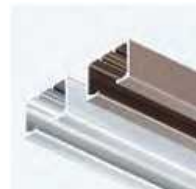
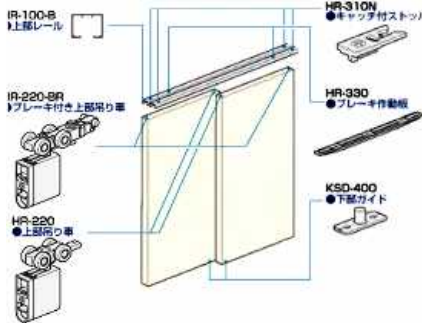

長さ 1,800mm

ブレーキシステムタイプ 上レール

HR-100-B	シルバー	¥4,400
HR-100-B	アンバー	¥4,400



ブレーキ付き



ブレーキ無し

上部滑車/樹脂ヘアリング

HR-220-	ブレーキ付き	¥3,600
HR-220	ブレーキ無し	¥2,600



ブレーキ作動版

HR-330	¥200
--------	------



ガイドローラー

KSD-400	¥300
---------	------



キャッチ付きストッパー

HR-310N	¥300
---------	------

内部用ドアパーツ

告示対象外

INTERIOR DOOR JAMS

外部ドア
窓
内部ドア
セロソック
床材
階段材
造作材
装飾材
外壁材
ガーデン
キッチン
照明器具
その他



102 x 102

蝶番小 (ヒンジ)

DPI09-3	ゴールド	¥1,900
DPI09-5	アンティークブラス	¥1,900
DPI09-15A	アンティークニッケル	¥1,900
DPI09-11P	ブラック	¥1,900



ゴールド

引手(空錠)

DPI07-3	ゴールド	¥3,200
DPI07-5	アンティークブラス	¥3,200
DPI07-15A	アンティークニッケル	¥3,200
DPI07-10B	オイルラフトブロンズ	¥3,200



アンティークブラス

引手(間仕切錠)

DPI17-3	ゴールド	¥4,200
DPI17-5	アンティークブラス	¥4,200
DPI17-15A	アンティークニッケル	¥4,200
DPI17-10B	オイルラフトブロンズ	¥4,200



ツマミ

DPI16T-3	ゴールド	¥1,200
DPI16T-5	アンティークブラス	¥1,200
DPI16T-15	サテンニッケル	¥1,200
DPI16T-15A	アンティークニッケル	¥1,200



2本セット

22 x 150mm

フランス落し

SB-S150-3	ゴールド	¥2,800
SB-S150-5	アンバー	¥2,800
SB-S150-15	サテンニッケル	¥2,800
SB-S150BK	ブラック	¥2,800



610~914mm
ドア幅用

ポケットアフレーム(吊片引)

DPI06	¥19,400
-------	---------

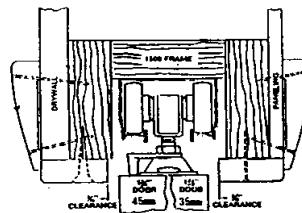
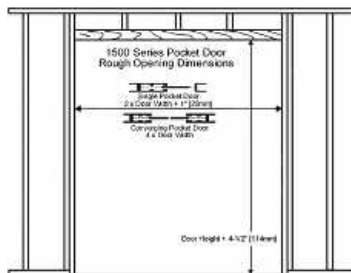
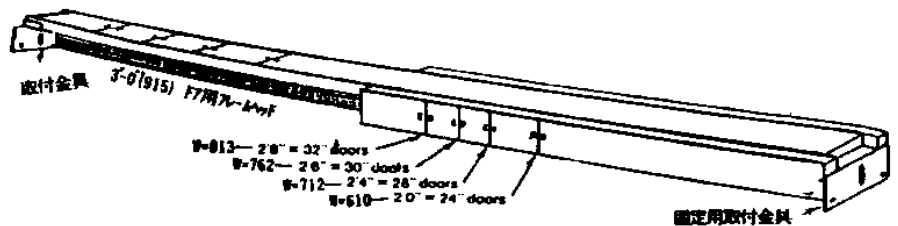

BARN DOOR バーンドア

- ◇ バーン(納屋)ドアはあえてレールを見せるドアスタイルです
- ◇ 納屋の雰囲気を生かしたドアデザインやスタイルをご用意致します
- ◇ 各種ドア単体、金物単体での対応も可能です。全て国内標準在庫品

BARN DOOR (ドア単体)



節有アルダー材
塗装済ドア

アルダードア単体

BARN-01	2'-4"(W712mm)	¥75,000
BARN-01	2'-6"(W762mm)	¥76,000
BARN-01	2'-8"(W813mm)	¥77,000



節有パイン材
無塗装ドア
パネル部分V溝加工

パインドア単体

KP1033	2'-0"(W610mm)	¥22,100
KP1033	2'-4"(W712mm)	¥22,700
KP1033	2'-6"(W762mm)	¥23,300
KP1033	2'-8"(W813mm)	¥23,900



節有パイン材
無塗装ドア
パネル部分V溝加工

パインドア単体 ドアH=2134

KP1033X	2'-6"(W762mm)	¥26,000
KP1033X	2'-8"(W813mm)	¥26,700
KP1033X	3'-0"(W914mm)	¥27,300

*ハートドア専用ドア(加工済)

BARN DOOR HARDWARE



バーンドア金物セット

BBD-01	スチール	¥59,000
--------	------	---------



バーンドア金物セット

BBD-02	スチール	¥100,000
--------	------	----------



バーンドア金物セット

BBD-03	ステンレス	¥122,000
--------	-------	----------



NUMBER : B-HANDLE01

MATELIAL : STEEL

ハンドル 鉄 L380xW25mm

B-HANDLE01	¥3,200
------------	--------



NUMBER : B-HANDLE02

MATELIAL : STAINLESS

ハンドル ステンレス L200xφ19mm

B-HANDLE02	¥4,800
------------	--------



NUMBER : B-CONNECT

MATELIAL : STEEL

コネクタ 鉄 W80xH34mm

B-CONNECT	¥800
-----------	------

*両片引き時のレール同士を繋げる金物

外部
ドア

窓

内部
ドア

セロ
ットク

床
材

階段
材

造作
材

装飾
材

外壁
材

ガー
ーデン

キッ
チン
洗面

照
明
器
具

そ
の
他

在来工法用 ドア枠/折戸/鴨居/額縁 (へム材)

丁番、取手は別ページ

商品コード	在庫	商品名	サイズ(mm)	価格
WDJ-21-7	○	在来工法用 ドア枠 (7'-0)	21X114X2134	6,200
WDJ-20-7	○	在来工法用 折戸枠 (7'-0)	21X114X2134	4,400
WDH-131-7	○	鴨居 シングル 上枠(7'-0")	30X113X2134	6,500
WDH-131-12	○	鴨居 シングル 上枠(12'-0")	30X113X3656	11,100
WDH-231-7	○	鴨居 ダブル 上枠(7'-0")	30X113X2134	6,500
WDH-231-12	○	鴨居 ダブル 上枠(12'-0")	30X113X3654	11,100
WDJ-15-7	○	窓枠 単板集成材 (7'-0")	21X150X2134	5,900
WDJ-15-12	○	窓枠 単板集成材 (12'-0")	21X150X3656	7,800
WDC-42-7	○	H3004額縁付枠延長 (7'-0")	56X52X2134	2,900
WDC-42-12	○	H3004額縁付枠延長 (12'-0")	56X52X3656	4,600
WDC-83-7	○	平額縁付枠延長 (7'-0")	26X51X2134	2,000
WDC-83-12	○	平額縁付枠延長 (12'-0")	26X51X3656	3,500
K201-2000	○	上レール 2000mm	2000	3,400
K201-3000	○	上レール 3000mm	3000	5,500
K201-4000	○	上レール 4000mm	4000	6,900
K10	○	滑車 上部	-	2,900
K16	○	ローラー 下(振止)	-	1,300

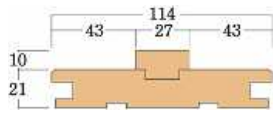

ドア枠 WDJ-21-7

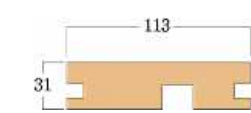

鴨居シングル WDH-131-7

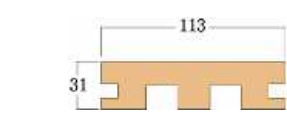

鴨居ダブル WDH-231-7 or 12

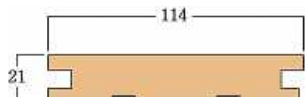

折戸枠(鴨居の横枠) WDJ-20-7

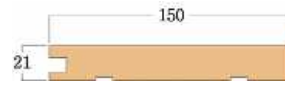

窓枠 WDJ-15-7 or 12

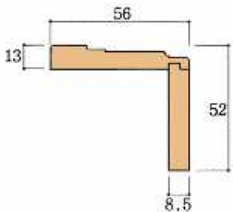

WDC-42-7 or 12
H3004額縁付延長

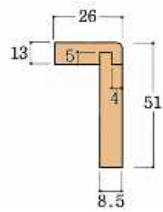

WDC-83-7 or 12
平額縁付延長



K201上レール

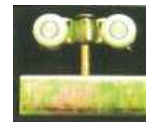

K10滑車



K16ガイドローラー(振止)

詳細図例

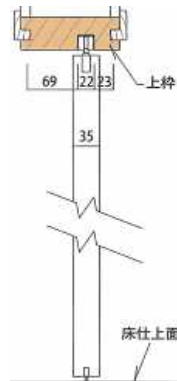
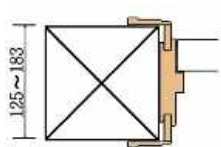

鴨居シングル

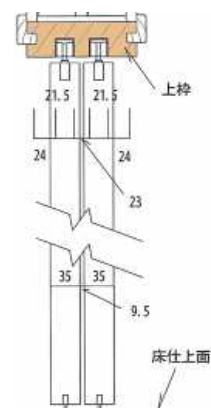
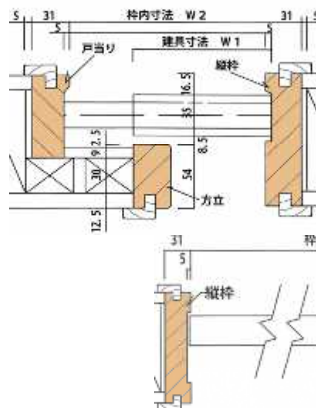

鴨居ダブル



【11P コモンウェルス】



【US15 サーカ】



【US26D ハンコック】

※US26D サテンクロームについては
お問合わせ下さい。

≡ ≡ ≡ <仕上げ色> ≡ ≡ ≡



LO-3 ライフタイムブラス
US3 ホリッシュブラス



US5
アンティークブラス



US15
サテンニッケル



11P ベネチアンブロンズ
(一部商品のみ在庫)



US15A アンティークニッケル
(一部商品のみ在庫)



514
アイアンブラック

クイックセット 玄関鍵セット

◇アウトサイドセット(外側)



◇インサイドセット(内側)



◇ピッキング対策シリンダー

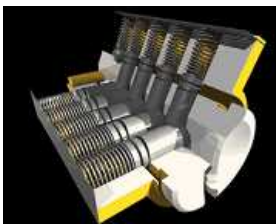

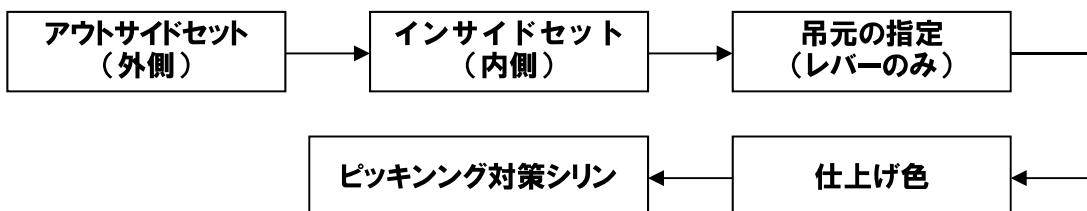

注: かぎの形状は写真と異なる場合があります。

◇玄関鍵の選択について



クイックセット 玄関鍵セット

チェルシー				【在庫品】
外側	内側	吊元	仕上げ色	価格
 チェルシー (800CE)	サーカ(CA) or ハンコック(H)	-	ライフタイムプラス(LO3)	57,200
			アンティークプラス(US5) ※ハンコックのみ	57,200
			サテンニッケル(US15)	57,200
			ベネチアンブロンズ*(11P)	57,200
	コモンウェルス (CHL)	左勝手(LH) or 右勝手(RH)	ライフタイムプラス(LO3)	59,500
			アンティークプラス(US5)	59,500
		サテンニッケル(US15)	59,500	
		ベネチアンブロンズ*(11P)	59,500	

アーリントン				【在庫品】
外側	内側	吊元	仕上げ色	価格
 アーリントン (800AN)	サーカ(CA) or ハンコック(H)	-	ライフタイムプラス(LO3)	57,200
			アンティークプラス(US5) ※ハンコックのみ	57,200
			サテンニッケル(US15)	57,200
			ベネチアンブロンズ*(11P)	57,200
	コモンウェルス (CHL)	左勝手(LH) or 右勝手(RH)	ライフタイムプラス(LO3)	59,500
			アンティークプラス(US5)	59,500
		サテンニッケル(US15)	59,500	
		ベネチアンブロンズ*(11P)	59,500	

ホーソン				【在庫品】
外側	内側	吊元	仕上げ色	価格
 ホーソン (800HE)	ハンコック(H)	-	アンティークニッケル(US15A)	58,200
	ローレル(L)		ベネチアンブロンズ*(11P)	60,100
	コモンウェルス (CHL)	左勝手(LH) or 右勝手(RH)	アンティークニッケル(US15A)	60,100
			ベネチアンブロンズ*(11P)	60,100
	ブルックレーン (BR)		ベネチアンブロンズ*(11P)	60,100

◆鍵2本付一鍵の補充はblankキー(品番KWPK)定価1,200円/本 (ピッキング対策シリンダーはお問合わせ下さい)
◆ダミーハンドルセットについてはお問合わせ下さい。

ピッキング対策シリンダー		【在庫品】	
仕様	仕上げ色	価格	
ディンプルキーシリンダー(KABA) 	キー5本	ポリッシュプラス(US3)	22,500
		アンティークプラス(US5)	22,500
		アンティークニッケル(US15A)	22,500
		ベネチアンブロンズ*(11P)	22,500
ディンプルキーシリンダー(KABA)2ヶ同一キー 	キー6本	ポリッシュプラス(US3)	41,500
		アンティークプラス(US5)	41,500
		アンティークニッケル(US15A)	41,500
		ベネチアンブロンズ*(11P)	41,500
メディコシリンダー 	キー5本	ライフタイムプラス(LO3)	27,000
		アンティークプラス(US5)	27,000
		サテンニッケル(US15)	27,000
		アンティークニッケル(US15A)	27,000
		ベネチアンブロンズ*(11P)	27,000

※L03……ライフタイムプラス US5……アンティークプラス 11P……ベネチアンブロンズ US15……サテンニッケル US15A……アンティークニッケル



クイックセット 玄関鍵セット

外部ドア
窓
内部ドア
セロックス
床材
階段材
造作材
装飾材
外壁材
ガーデン
キッチン
照明器具
その他

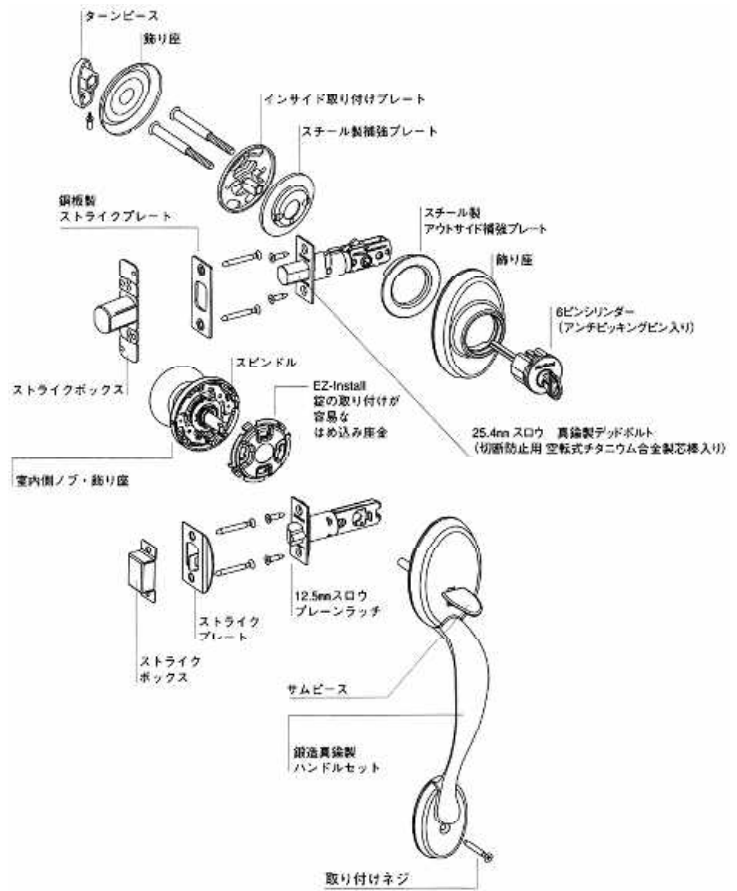
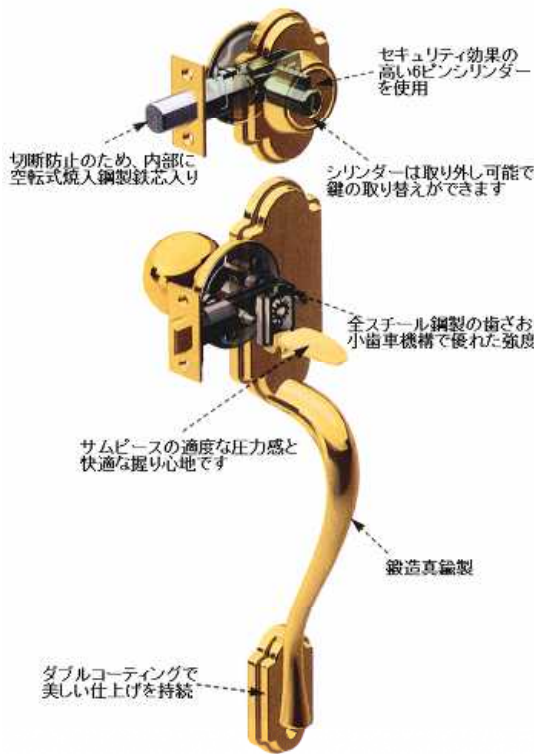

チェルシー、アーリントン仕様

- バックセット ハンドル60mm標準 (70mmはお問い合わせ下さい)
デッドロック60mm、70mm可変ラッチ
- 取付ドア厚 45mm標準
- ドア吊元 室内側がノブ(サーカ): 指定不要(左右共通)
室内側がレバー(コモンウェルス): 吊元指定必要
- 出荷時鍵本数 2本(ピッキング対策シリンダーは5本など)

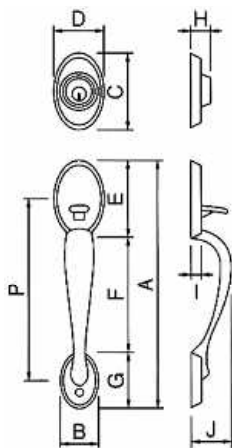
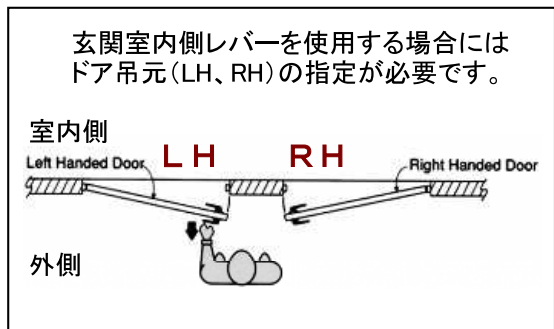

単位:mm

デザイン	A	B	C	D	E	F	G	H	I	J	P
チェルシー	326	52	104	70	104	150	72	25	12	55	246
アーリントン	380	48	94	70	143	152	85	27	12	64	279

クイックセット デットロック

780デットロック

商品コード	在庫	仕上げ色	価格	用途	形状
KW780L03	○	ライフタイムブラス	11,400	 外側 内側	
KW780US5	○	アンティークブラス	11,400		
KW780US15	○	サテンニッケル	11,400		
KW780US11P	○	ベネチアンブロンズ	11,400		
KW780US15A	○	アンティークニッケル	11,400		

※鍵の補充はブランクキー(品番KWPK)定価1,200円/本

980Sデットロック

商品コード	在庫	仕上げ色	価格	用途	形状
KW980-514	○	アイアンブラック	14,400	 外側 内側	

※鍵の補充はブランクキー(品番KWPK)定価1,200円/本

ピッキング対策シリンダー

商品コード	在庫	仕上げ色	仕様	価格
DC-US3	○	ポリッシュブラス	デンプルキーシリンダー キー5本	22,500
DC-US5	○	アンティークブラス		22,500
DC-US15A	○	アンティークニッケル		22,500
DC-US11P	○	ベネチアンブロンズ		22,500
DC2-US3	○	ポリッシュブラス	デンプルキーシリンダー 2ヶ 同一キー6本	41,500
DC2-US5	○	アンティークブラス		41,500
DC2-US15A	○	アンティークニッケル		41,500
DC2-US11P	○	ベネチアンブロンズ		41,500
MC-L03	○	ライフタイムブラス	メディコシリンダー キー5本	27,000
MC-US5	○	アンティークブラス		27,000
MC-US15	○	サテンニッケル		27,000
MC-US15A	○	アンティークニッケル		27,000
MC-US11P	○	ベネチアンブロンズ		27,000

※鍵の補充はお問合わせください

ハーフデットロック(ワンサイドデットボルト)

商品コード	在庫	仕上げ色	価格	用途	形状
KW663US3	○	ポリッシュブラス	2,800	内カギのみ	
KW663US5	○	アンティークブラス	3,000		
KW663US15	○	サテンニッケル	3,000		

デッドロック仕様

- バックセット 60mm、70mm可変ラッチ付き
- 取付ドア厚 35~45mm厚 (980Sは45mm標準)
- ドア吊元 左右吊元共通
- 出荷時鍵本数 2本 (ピッキング対策シリンダーは5本など)

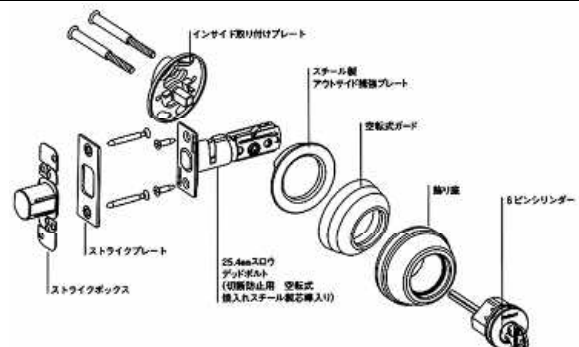

※図は780デットロックです。実際の部品は若干違う場合があります。

クイックセット ノブセット

商品コード	在庫	仕上り色	価格	用途	形状	
KW720CAUS3	○	ポリッシュブラス	6,300	 外側 内側 洋室、リビング	 サーカ	
KW720CAUS15	○	サテンニッケル	7,800			
【空錠】						
KW730CAUS3	○	ポリッシュブラス	6,700	 外側 内側 洗面所、トイレ		
KW730CAUS15	○	サテンニッケル	8,400			
【サムターン】						
KW740CAUS15	○	サテンニッケル	14,200	 外側 内側 玄関、勝手口	 77 67 54	
【キーロック】						
商品コード	在庫	仕上り色	価格	用途	形状	
KW720HUS3	○	ポリッシュブラス	5,200	 外側 内側 洋室、リビング	 ハンコック	
KW720HUS5	○	アンティークブラス	6,000			
KW720HUS15	○	サテンニッケル	6,000			
KW720HUS15A	○	アンティークニッケル	6,000			
KW720H-514	○	アイアンブラック	6,600			
【空錠】						
KW730HUS3	○	ポリッシュブラス	5,800	 外側 内側 洗面所、トイレ		
KW730HUS5	○	アンティークブラス	6,800			
KW730HUS15	○	サテンニッケル	6,800			
KW730HUS15A	○	アンティークニッケル	6,800			
KW730H-514	○	アイアンブラック	7,200			
【サムターン】						
KW740HLO3	○	ライフタイムブラス	11,800	 外側 内側 玄関、勝手口	 57 67 56	
KW740HUS5	○	アンティークブラス	11,800			
KW740HUS15	○	サテンニッケル	11,800			
KW740HUS15A	○	アンティークニッケル	11,800			
KW740H-514	○	アイアンブラック	11,800			
【キーロック】						
商品コード	在庫	仕上り色	価格	用途	形状	
KW720L11P	○	ベネチアンブロンズ	10,600	 外側 内側 洋室、リビング	 ローレル	
【空錠】						
KW730L11P	○	ベネチアンブロンズ	11,300	 外側 内側 洗面所、トイレ		
【サムターン】						

サーカ、ハンコック、ローレル仕様

- バックセット 60mm標準 (70mmはお問い合わせ下さい)
- 取付ドア厚 35~45mm厚
- ドア吊元 左右吊元共通
- 出荷時鍵本数 2本(740(キーロック)のみ)

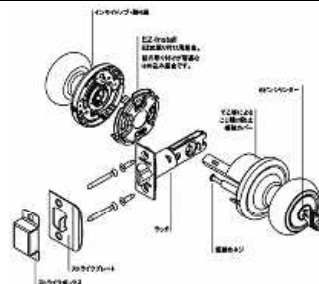

※図は740キーロックです。実際の部品は若干違う場合があります。

クイックセット レバーセット

商品コード	在庫	仕上げ色	価格	用途	形状
KW720CHLUS3	○	ポリッシュブラス	8,800		コモンウェルス 
KW720CHLUS5	○	アンティークブラス	10,800		
KW720CHLUS15	○	サテンニッケル	10,800		
KW720CHLUS15A	○	アンティークニッケル	10,800		
KW720CHL11P	○	ベネチアンブロンズ	10,800	外側 内側	
KW720CHLLO3	○	ライフタイムブラス	10,800	洋室、リビング*	
KW720CHL-514	○	アイアンブラック	11,200		
【空錠】					
KW730CHLUS3	○	ポリッシュブラス	9,500		
KW730CHLUS5	○	アンティークブラス	11,000		
KW730CHLUS15	○	サテンニッケル	11,000		
KW730CHLUS15A	○	アンティークニッケル	11,000		
KW730CHL11P	○	ベネチアンブロンズ	11,000	外側 内側	
KW730CHLLO3	○	ライフタイムブラス	11,800	洗面所、トイレ	
KW730CHL-514	○	アイアンブラック	11,800		
【サムターン】					
KW740CHLLO3	○	ライフタイムブラス	19,600		
KW740CHLUS5	○	アンティークブラス	19,600		
KW740CHLUS15	○	サテンニッケル	19,600		
KW740CHLUS15A	○	アンティークニッケル	19,600		
KW740CHLLO3	○	ライフタイムブラス	19,800	玄関、勝手口	
KW740CHL-514	○	アイアンブラック	19,800		
【キーロック】					
商品コード	在庫	仕上げ色	価格	用途	形状
KW720BRL11P	○	ベネチアンブロンズ	11,200		ブルックレーン 
【空錠】					
KW730BRL11P	○	ベネチアンブロンズ	11,900		
【サムターン】					

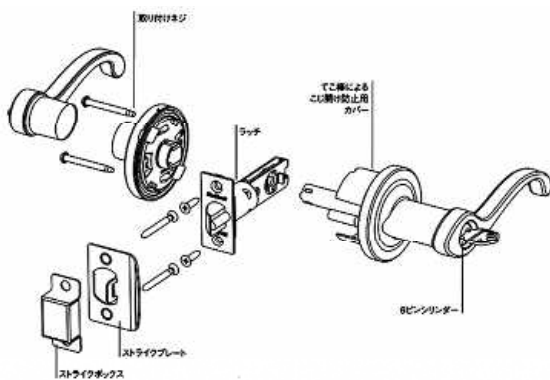

※図は740キーロックです。実際の部品は若干違う場合があります。

コモンウェルス仕様

- バックセット 60mm標準 (70mmはお問い合わせ下さい)
- 取付ドア厚 35~45mm厚
- ドア吊元 720,730,740左右吊元共通
- 出荷時鍵本数 2本(740(キーロック)のみ)

外部ドア

窓

内部ドア

セロックス

床材

階段材

造作材

装飾材

外壁材

ガーデン

キッチン洗面

照明器具

その他

引手金物・パーツ

引戸用角型引手

商品コード	在庫	仕上げ色	価格	形状
DPI 07-3	○	ポリッシュブラス	3,200	
DPI 07-5	○	アンティークブラス	3,200	
DPI 07-15A	○	アンティークニッケル	3,200	
DPI 07-10B	○	オイルラブドブロンズ	3,200	
【空錠】				
DPI 17-3	○	ポリッシュブラス	4,200	
DPI 17-5	○	アンティークブラス	4,200	
DPI 17-15A	○	アンティークニッケル	4,200	
DPI 17-10B	○	オイルラブドブロンズ	4,200	
【ロック付】				

ツマミ

商品コード	在庫	仕上げ色	価格	形状
DPI 16T-3	○	ゴールド	1,200	
DPI 16T-5	○	アンティークブラス	1,200	
DPI 16T-15	○	サテンニッケル	1,200	
DPI 16T-15A	○	アンティークニッケル	1,200	

開き戸用表示錠

商品コード	在庫	仕上げ色	価格	形状
B571-3	○	ゴールド	12,000	
B571-5	○	アンティークブラス	12,000	
B571-15	○	サテンニッケル	12,000	
B571-10B	○	ブロンズ	12,000	

外部ドア

窓

内部ドア

セロ
ック

床材

階段材

造作材

装飾材

外壁材

ガーデン

キッチン
洗面

照明器具

その他

SMART SECURITY Electronic lock

New item!

Kwikset**kēvo** Touch-to-Open Smart lock.

Kwikset Kevoは、鍵を使わず施錠・解錠が可能なロックです。

タッチするだけの簡単操作。

鍵を操作する方法は3種類。

- ①Key Fob(本体に付属されているタグ的な承認装置)
- ②スマートフォンやタブレットのモバイルアプリ
- ③標準鍵(スマートキー機能付)

*電源は単三電池4本。電気工事は必要ありません

*既存Kwiksetの加工穴で取り付け可能です。特殊な加工は不要です。

*日本語説明書有り

Kevo Touch-to-Open デットホルト

品番	色	価格
KW925DB-US15	サテンニッケル	83,400
KW925DB-LO3	ライフタイムプラス	83,400
KW925DB-11P	ベネチアンブロンズ	83,400
品番	商品名	価格
KW926	KEY FOB	10,800

*KEY FOBは本体に1個付属されております。追加の場合は上記が必要となります。



左からUS15,LO3,11P

**SMARTCODE**

Kwikset スマートコードは、タッチパッドで施錠・解錠が可能なデットロックです。

任意の暗証番号を設定し、ボタンプッシュのみで解錠。

外出の際はワンプッシュのみで施錠が可能です。



*電源は単三電池4本。電気工事は必要ありません

*既存Kwiksetの加工穴で取り付け可能です。特殊な加工は不要です。

*日本語説明書有り

Smartcode デットホルト

品番	色	価格
KW909-US15	サテンニッケル	42,000
KW909-LO3	ライフタイムプラス	42,000
KW909-11P	ベネチアンブロンズ	42,000



左からUS15,LO3,11P

外部
ドア

窓

内部
ドアセロ
ット
ック床
材階
段
材造
作
材装
飾
材外
壁
材ガ
ー
デ
ンキ
ッ
チ
ン
洗
面照
明
器
具そ
の
他

EMTEK エムテック

- ◇ Emtek社(エムテック社)は米国カリフォルニア州にある金物メーカーです。
- ◇ 玄関ドアハンドル、室内ドアノブやレバーがあり、陶器製やクリスタル製など多彩な種類がございます。
- ◇ 下記在庫品以外の商品は、注文から納品までに60-80日かかります。

ノブ (空錠)

※在庫品

オールドタウン クリアー



取っ手部:幅57mm

台座は下図になります。
形状:レギュラーロゼット
色:フレンチアンティーク(US7)

8101-OT-US7
空錠

¥33,000

メロン



取っ手部:幅60mm

台座は下図になります。(上図は台座込)
形状:レギュラーロゼット
色:オイルラッドブロンズ(US10B)

8100-MN-US10B
空錠

¥33,000

ノブ (簡易錠兼用)

※在庫品

オールドタウン クリアー



取っ手部:幅57mm

台座は下図になります。
形状:レギュラーロゼット
色:ピューター/アンティークニッケル(US15A)

8200-OT-US15A
簡易錠兼用

¥33,000

オールドタウン クリアー



取っ手部:幅57mm

台座は下図になります。
形状:レギュラーロゼット
色:ポリッシュクローム(US26)

8200-OT-US26
簡易錠兼用

¥33,000

アストリア クリアー



取っ手部:幅51mm

台座は下図になります。
形状:レギュラーロゼット
色:ポリッシュプラス(US3)

8200-AS-US3
簡易錠兼用

¥33,000







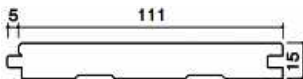

- ◇ Emtek社の商品は、メーカーのホームページでご覧になれます。

<http://www.emtek.com>

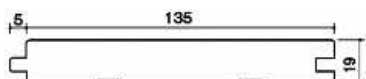
無塗装フローリングコレクション

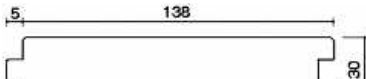

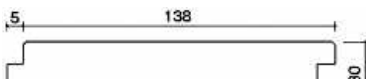

掲載品以外にも多種多様なフローリングをご用意しております。
詳しくは担当までお問い合わせ下さい。

レッドパインフローリング無塗装品

商品コード	在庫	商品名	図	1㎡単価	価格	
RPN-511-2	○	レッドパインフローリング 15X111X3850 8枚入り・3.419㎡/束 無塗装品 節有			5,260	18,000
RPN-913-2	○	レッドパインフローリング 19X135X3850 6枚入り・3.119㎡/束 無塗装品 節有			6,410	20,000
(裏溝無し)						
RPFN-013-2	○	レッドパインフローリング 30X138X3900 3枚入り・1.615㎡/束 無塗装品 節有			12,380	20,000
(裏溝有り)						
RPN-013-2	○	レッドパインフローリング 30X138X3893 3枚入り・1.612㎡/束 無塗装品 節有			10,550	17,000

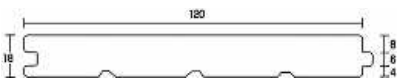
※ソリッド 節あり 無塗装品になります。

オークフローリング ヘリンボーン 無塗装品

商品コード	在庫	商品名	図	1㎡単価	価格	
WOHB18120-UF	○	オーク120ヘリンボーン 18X120X600 1.44㎡/束 無塗装品			19,720	28,400
PHFL0389	○	ホワイトオークヘリンボーン 15X60X420 1.638㎡/束 無塗装品			12,210	20,000

外部
ドア

窓

内部
ドア

セロ
ック

床
材

階
段
材

造
作
材

装
飾
材

外
壁
材

ガ
ー
デ
ン

キ
ッ
チ
ン
洗
面

照
明
器
具

そ
の
他

塗装品フローリングコレクション

◇掲載の色合いについては、実際と若干異なる場合があります。別途サンプルをお取り寄せください。

特徴

シベリア周辺から採れた広葉樹を自然養生した後に、乾燥窯で含水率12%までに落とし、無垢の質感を保つと共に、ネジれ、曲がりがとても少ない良質なフローリングに仕上げました。

オーク乱尺調(1820mm定尺)

商品コード	在庫	商品名	図	1㎡単価	価格
WDF22	○	トースト 15x57x1820mm 1.66㎡/ケース		10,540	17,500
WDF23	○	ブロンズ 15x57x1820mm 1.66㎡/ケース		10,540	17,500
WDF24	○	ガンストック 15x57x1820mm 1.66㎡/ケース		10,540	17,500



※仕上:UVウレタン塗装85%つや消し、四面取り加工

※定尺1820mmのフィンガージョイントの上にV溝が2本から4本不定間隔で入り、乱尺調になります。

※UV塗装機による6工程塗りですので塗装面が普通のウレタン塗装に比べ固く、キズに強いです。

Bruce. 表面仕上げは、無垢の自然なパターン・ディテールで美しく仕上げる独自のコーティングで、はがれ、傷にも強く、高品質な仕上がりで、長期にわたり美しさと自然な質感を保ちます。

ブルースオーク無垢材

商品コード	在庫	商品名	図	1㎡単価	価格
CB420	○	ナチュラル 19×57mm、 乱尺(約200～1800mm) 1.86㎡/ケース		16,130	30,000
CB421	○	ガンストック 19×57mm、 乱尺(約200～1800mm) 1.86㎡/ケース		16,130	30,000

※仕上:ウレタン仕上げ(半ツヤ)、4辺糸面取り加工

※地下室・半地下室には使用しないでください。無垢のため多少の曲がりがあります。

塗装品フローリングコレクション

◇ 掲載の色合いについては、実際と若干異なる場合があります。別途サンプルをお取り寄せください。

オーク150

美しい木目を持つホワイトオークの幅広フローリングです。

樹種	ホワイトオーク無垢 節有
仕上げ	UVオイル(TREFFCART社)
サイズ	厚18×幅150×長さ400~1200mm
入数	1.98㎡/ケース

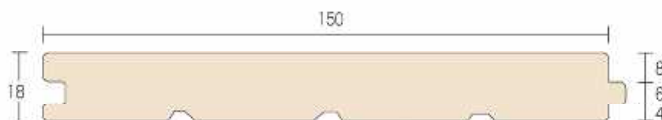

ナチュラル
【品番:WOR18150NA】



アイリッシュ・ブラウン
【品番:WOR18150IB】



ブラッシュド
シェルホワイト
【品番:WOR18150SW】



無塗装
【品番:WOR18150UF】

品名・品番	表面仕上	価格
ナチュラル WOR18150NA	フラット	¥34,700/ケース (¥17,525/㎡)
アイリッシュ・ブラウン WOR18150IB	フラット	¥31,000/ケース (¥15,656/㎡)
ブラッシュド・シェルホワイト WOR18150SW	うすぐり	¥31,000/ケース (¥15,656/㎡)
無塗装 WOR18150UF	フラット	¥31,000/ケース (¥15,656/㎡)
無塗装 WOR15150UF 15mm厚 1.98㎡入	フラット	¥29,000/ケース (¥14,646/㎡)
無塗装 WOR15150A・UF 15mm厚 1.64㎡入	フラット 上小節	¥31,300/ケース (¥19,085/㎡)

オーク57

伝統的な無垢材のストリップオークフローリングです。

樹種	ホワイトオーク無垢 節無し
仕上げ	UVウレタン
サイズ	厚18×幅57×長さ400~900mm
入数	1.915㎡/ケース

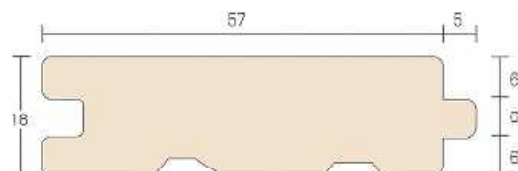

ガンストック
【品番:WOR1857GS】



トースト
【品番:WOR1857TO】



モカ
【品番:WOR1857MO】



アンティーク
【品番:WOR1857AQ】

品名・品番	表面仕上	価格
ガンストック WOR1857GS	フラット	¥30,400/ケース (¥15,875/㎡)
トースト WOR1857TO	フラット	¥30,400/ケース (¥15,875/㎡)
モカ WOR1857MO	フラット	¥30,400/ケース (¥15,875/㎡)
アンティーク WOR1857AQ ※節有 艶消し	フラット UVオイル	¥22,400/ケース (¥11,697/㎡)

外部
ドア

窓

内部
ドア

セロ
ットク

床
材

階段
材

造作
材

装飾
材

外壁
材

ゲー
デン

キッ
チン

照明
器具

その
他

塗装品フローリングコレクション

◇ 掲載の色合いについては、実際と若干異なる場合があります。別途サンプルをお取り寄せください。

メイプル150

幅広のメイプルにゆるやかな凹凸とアンティークな傷で違った表情があります。

樹種	カエデ無垢 節有
仕上げ	UVウレタン
サイズ	厚18×幅150×長さ400~1000mm
入数	1.98㎡/ケース

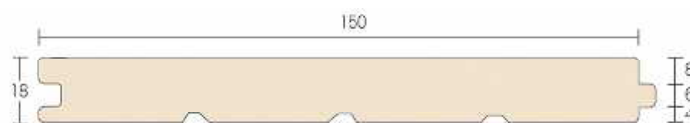

トースト【品番:M18150-T】



ヴィンテージ【品番:M18150-V】

品名・品番	表面仕上	価格
トースト M18150-T	ハントスクレイブ 節有	¥34,700/ケース (¥17,525/㎡)
ヴィンテージ M18150-V	ハントスクレイブ 節有	¥34,700/ケース (¥17,525/㎡)

アルダー130

木目、色合いから優しさを感じるアルダー材です。

樹種	アルダー無垢 節有
仕上げ	UVウレタン
サイズ	厚18×幅130×長さ400~1000mm
入数	1.911㎡/ケース



打ちキズ



打ちキズ



節パテ処理



トースト【品番:A18130-T】



ヴィンテージ【品番:A18130-V】

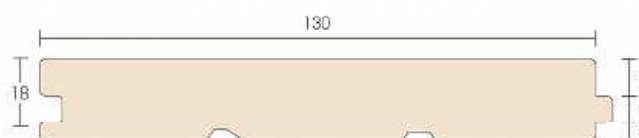

品名・品番	表面仕上	価格
トースト A18130-T	フラット 節有 アンティーク仕上	¥34,000/ケース (¥17,792/㎡)
ヴィンテージ A18130-V	フラット 節有 アンティーク仕上	¥34,000/ケース (¥17,792/㎡)

アンティークインプレッション

Antique Impressions

◇ 掲載の色合いについては、実際と若干異なる場合があります。別途サンプルをお取り寄せください。

Antique Alder Collection アンティークアルダーコレクション

アルダー特融の節と木目が持つ自然な温かみを無垢床材として再現した品質高い商品です。手作業でディストレス加工を施しアンティーク調に仕上げました。

商品コード	在庫	商品名	図	1㎡単価	価格
AI-5C18	○	塗装仕上げ:ウレタン仕上げ 19mm無垢材 カントリー 19x127x乱尺(300~1800) 2.74㎡/ケース		16,420	45,000
AI-5R18	○	塗装仕上げ:ウレタン仕上げ 19mm無垢材 ラスティック 19x127x乱尺(300~1800) 2.74㎡/ケース		16,420	45,000
AI-5A18	○	塗装仕上げ:ウレタン仕上げ 19mm無垢材 エラ 19x127x乱尺(300~1800) 2.74㎡/ケース		16,420	45,000

Belleville Plank Collection ベルビルプランクコレクション

無垢アルダー材表面にワイヤーブラシ加工とエイジング加工を施した商品です。手作業により自然に摩耗した風合いや木目をより強調させた仕上げです。

商品コード	在庫	商品名	図	1㎡単価	価格
AI-6BN18	○	塗装仕上げ:ウレタン仕上げ 19mm無垢材 ボンヌバル 19x152x乱尺(300~1800) 1.64㎡/ケース		14,630	24,000
AI-6CY8	○	塗装仕上げ:ウレタン仕上げ 19mm無垢材 シャンペリ 19x152x乱尺(300~1800) 1.64㎡/ケース		14,630	24,000

外部
ドア

窓

内部
ドアセロ
ック
ツク床
材階
段
材造
作
材装
飾
材外
壁
材ガ
ー
デ
ンキ
ッ
チ
ン
洗
面照
明
器
具そ
の
他

アンティークインプレッション



◇ 掲載の色合いについては、実際と若干異なる場合があります。別途サンプルをお取り寄せください。

Castillo Plank Collection キャステロプランクコレクション

長い年月をかけて自然に摩耗した風合いのイメージを再現した商品です。手作業で現代的な床材としてアレンジしています。三層エンジニア構造です。

《三層エンジニア構造》

上層：4.5mm 北米産無垢ヒッコリー
幅広で厚みのある上層ベニヤは、無垢床材と見間違えるほどの仕上がりになります。

中間層：10mm 北米産無垢ダグラスファー材
横縦ぎ集成板で、床板の伸縮や変形を妨ぎます。

下層：4.5mm 北米産無垢ダグラスファー材
中間層と同じダグラスファー材を縦縦ぎ集成板にし、縦方向の動きを防ぎます。



商品コード	在庫	商品名	図	1㎡単価	価格
AI-7AR18	○	塗装仕上げ：ウレタン仕上げ 三層エンジニア構造 アラゴン 19x178x乱尺(300~1800) 1.92㎡/ケース		25,000	48,000
AI-7AV18	○	塗装仕上げ：ウレタン仕上げ 三層エンジニア構造 アヴィラ 19x178x乱尺(300~1800) 1.92㎡/ケース		25,000	48,000

Landing Tread 玄関框

アンティークインプレッションに合わせた框を用意しました。塗装済商品となります。アルダー材とベルヴィルプランクで塗装を合せた商品です。

商品コード	在庫	商品名	図	価格
AI-SN78	○	塗装仕上げ：ウレタン仕上げ エンジニア構造 カントリー/ラスティック/エラ 108x36x1980		22,200
AI-SN96	○	塗装仕上げ：ウレタン仕上げ エンジニア構造 シャンベリー/ボンヌバル 108x36x1980		22,200

※図の点線は仕上げ塗装面を示しています。

LJ Smith/Fitts 階段材

L. J. Smith
Stair Systems

スターティング ステップ

商品コード	材質	在庫	階段幅mm	価格	形状
8010-48	オーク	○	1219	63,000	
8010-48H	へム	○	1219	78,900	
8015-48	オーク	○	1219	99,800	
8015-48H	へム	○	1219	105,200	

1段上がり・2段上がり・3段上がり

踏板のみ。蹴込は別途です。

商品コード	材質	在庫	サイズ(mm)	価格	形状
8070WP-42	オーク	○	1067X1067	72,000	
8070WP-48	オーク	○	1219X1219	79,900	
8070WP-42H	へム	○	1067X1067	100,000	1段上がり
8070WP-48H	へム	○	1219X1219	132,600	
8070W2-42	オーク	○	1067X1067	95,000	
8070W2-48	オーク	○	1219X1219	105,000	
8070W2-42H	へム	○	1067X1067	138,900	2段上がり
8070W2-48H	へム	○	1219X1219	165,200	
8070W3-42	オーク	○	1067X1067	110,000	
8070W3-48	オーク	○	1219X1219	132,000	
8070W3-42H	へム	○	1067X1067	165,900	3段上がり
8070W3-48H	へム	○	1219X1219	193,200	

外部ドア

窓

内部ドア

セロ
ットク

床材

階段材

造作材

装飾材



外壁材

ガー
デンキッチン
洗面

照明器具

その他

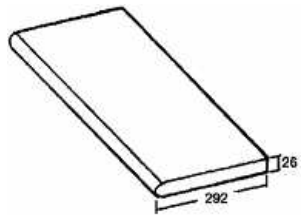

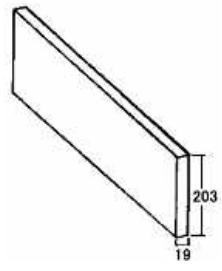
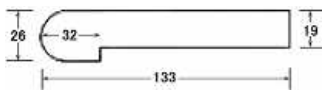
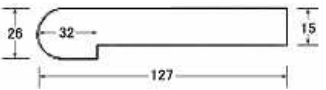
トレッド(踏板)&ライザー(蹴込み板)&ランディングトレッド(上框)

	商品コード	材質	在庫	商品名	サイズmm	価格	形状
外部ドア	8070-36	オーク	○	踏板	914	6,900	
	8070-42	オーク	○	踏板	1067	8,200	
	8070-48	オーク	○	踏板	1219	9,500	
	8070-72	オーク	○	踏板	1829	15,000	
窓	8070-SS-136H	へム	○	踏板	914	12,300	
	8070-SS-142H	へム	○	踏板	1067	14,300	
	8070-SS-148H	へム	○	踏板	1219	16,300	
	8070-SS-172H	へム	○	踏板	1829	24,300	
内部ドア	8070MRT-42	オーク	○	踏板 マイターリターン	1067	10,100	
	8070MRT-48	オーク	○	踏板 マイターリターン	1219	12,500	
	8070-SS-142-R	へム	○	踏板 マイターリターン	1067	22,300	
	8070-SS-148-R	へム	○	踏板 マイターリターン	1219	24,300	
セロソック	8075-36	オーク	○	蹴込み板	914	3,800	
	8075-42	オーク	○	蹴込み板	1067	4,300	
	8075-48	オーク	○	蹴込み板	1219	5,000	
	8075-72	オーク	○	蹴込み板	1829	7,800	
床材	8075-36H	へム	○	蹴込み板	914	5,500	
	8075-42H	へム	○	蹴込み板	1067	6,200	
	8075-48H	へム	○	蹴込み板	1219	7,100	
	8075-72H	へム	○	蹴込み板	1829	10,600	
階段材	8090-5-8	オーク	○	上框 133mm	2438	16,100	
	8090-5-12	オーク	○	上框 133mm	3657	24,200	
	8090-5-8H	へム	○	上框 133mm	2438	22,800	
	8090-5-12H	へム	○	上框 133mm	3657	34,200	
造作材	8090-15-12F	オーク	○	上框 127mm	3657	15,500	
装飾材							
外壁材							
ガーデン							
キッチン							
照明器具							
その他							

モールドイング

商品コード	材質	在庫	商品名	サイズ mm	価格	形状
8080-13	オーク	○	リアルノーゾング	L=330	700/本	
8080-LF		○	リアルノーゾング	フィート単位	700/フィート	
8080H-LF	ヘム	○	リアルノーゾング	フィート単位	700/フィート	
踏板に8070Rを使用しない時に使用 壁側ではない時に使用(小口化粧)						
8095-LF	オーク	○	コーブ モールト	フィート単位	300/フィート	
8095-LF	ヘム	○	コーブ モールト	フィート単位	400/フィート	
踏板と蹴込み板の間に使用						
205-8	オーク	○	L型コーナー見切	2440	5,400	

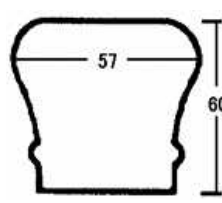
ハンドレール(手摺)

商品コード	材質	在庫	サイズ(mm)	価格	形状
6010-10	オーク	○	3048	21,000	
6010-12	オーク	○	3658	25,200	
6010-8H	ヘム	○	2438	14,700	
6010-12H	ヘム	○	3658	22,100	
6701P-14	ハンドレール	オーク	○	4270	54,300
6045-14	シューレール	オーク	○	3658	17,500
6000-LF	フィレット	オーク	○	乱尺	600

BOXニューエル(親柱)

商品コード	材質	在庫	サイズ(mm)	価格	形状
4091 159角	オーク	○	1397	69,900	
4075 89角	オーク	○	1695	52,500	
159角 LJ4091 89角 LJ4075 中間ニューエル					

外部
ドア

窓

内部
ドアセロ
ック
ツク床
材階
段
材造
作
材装
飾
材外
壁
材ガ
ー
デ
ンキ
ッ
チ
ン
洗
面照
明
器
具そ
の
他

ニューエル(親柱)

外部
ドア

窓

内部
ドア

セロ
ソック

床材

階段材

造作材

装飾材

外壁材

ガーデン

キッチン
洗面

照明器具

その他

商品コード	材質	在庫	サイズ(mm)	価格	形状	
4010	オーク	○	1092	16,200		
4015	オーク	○	1473	25,100		
4018	オーク	○	1854	43,100		
4010H	へム	○	1219	12,200		
4015H	へム	○	1524	17,300		
4018H	へム	○	2134	27,100		
4040BT	オーク	○	1213	17,700		在庫はホルトツプ
4045BT	オーク	○	1464	23,100		
4058BT	オーク	○	1975	34,800		
4040BTH	へム	○	1207	13,600		
4045BTH	へム	○	1524	17,300		
4046BTH	へム	○	1524	17,300		
バラスター(手摺子)						
5015-38	オーク	○	965	2,300		
5015-42	オーク	○	1067	3,200		
5015-39H	へム	○	991	2,000		
5015-42H	へム	○	1067	2,600		
5060-42	オーク	○	1067	3,200		
スクエア32mm角 溝無し						
F5060-42	オーク	○	1,067	3,200		
スクエア32mm角 溝付						

- ◇ 13mm角、マットブラック下地仕上げです。
- ◇ ハンドレール、親柱は木製を使用下さい。



アイアンバスター(手摺子)

商品コード	在庫	サイズ(mm)	価格	形状
LIH-1TW44	○	1118	1,900	 1TW44 2TW44
LIH-2TW44	○	1118	2,000	
LIH-1BASK44	○	1118	2,800	 1BASK 2BASK 1KNUC 2KNUC
LIH-2BASK44	○	1118	3,600	
LIH-1KNUC44	—	1,118	2,800	
LIH-2KNUC44	—	1,118	3,600	
LIH-30144	○	1118	5,600	 5150S
LI-M06	○		600	 LI-M06 LI-SCR04
LI-SCR04	○		600	

外部ドア

窓

内部ドア

セロ
ットク

床材

階段材

造作材

装飾材

外壁材





ガーデン

キッチン
洗面

照明器具

その他

フィッティング

	商品コード	材質	在庫	商品名	価格	形状
外部ドア	7009	オーク	○	リターン・エンド	3,000	
窓	7010	オーク	○	スターティング・イー징ング キャップ付き	16,800	
内部ドア	7010H	へム	○		10,200	
セロツク	7012	オーク	○	アップ・イー징ング	10,800	
	7012H	へム	○		7,200	
床材	7019	オーク	○	オープニング・キャップ	7,000	
階段材	7019H	へム	○		4,400	
造作材	7020	オーク	○	タンDEM・キャップ	9,100	
	7020H	へム	○		6,300	
装飾材	7021	オーク	○	クォーター・ターン・キャップ	14,400	
	7021H	へム	○		8,600	
外壁材	7030	オーク	○	左用ヴォリユート	38,200	
	7030H	へム	○		27,500	
キッチン	7035	オーク	○	右用ヴォリユート	38,200	
照明器具	7035H	へム	○		27,500	
その他	LJ70RD	オーク	○	レールドロップ	3,600	

ロゼット

商品コード	材質	在庫	商品名	価格	形状
7026	オーク	○	ラウンド 121	2,100	
7317H	へム	○	ラウンド 114	1,800	
7027	オーク	○	オーバル 113X165	3,600	
7337H	へム	○	オーバル 102X140	2,400	

フィッティング組み合わせ

商品コード	材質	在庫	商品名	価格	形状
7021	オーク	○	クォーターターンキャップ	14,400	
70RD	オーク	○	レールドロップ	3,600	
7012	オーク	○	アップイージング	10,800	
			左右兼用		
7081	オーク	○	左用キャップ付き2ライザー	29,500	
7081H	へム	○	左用キャップ付き2ライザー	23,800	
7086	オーク	○	右用キャップ付き2ライザー	29,500	
7086H	へム	○	右用キャップ付き2ライザー	23,800	
7060	オーク	○	左用キャップ付き2ライザー	37,000	
7060H	へム	—	左用キャップ付き2ライザー	30,000	
7065	オーク	○	右用キャップ付き2ライザー	37,000	
7065H	へム	—	右用キャップ付き2ライザー	30,000	

外部ドア

窓

内部ドア

セロ
ツク

床材

階段材

造作材

装飾材

外壁材



ガーデン

キッチン

照明器具

その他

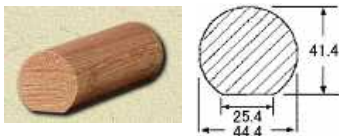
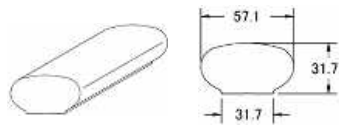
ウォールレール

商品コード	在庫	商品名	価格	形状
6040-8 オーク	○	ウォールレール 2438mm	8,600	
6040-12 オーク	○	ウォールレール 3657mm	13,000	
6042-10 ヘムロック	○	ウォールレール 3048	8,600	
LJ3012	○	ウォールレールブラケット金具	1,200	
	○	ゴールド色	1,200	
	○	アンティークニッケル色	1,200	
LJ3127	○	ウォールレールブラケット金具	1,600	
	○	ゴールド色	1,600	
	○	アンティークニッケル色	1,600	

ハードウェア

商品コード	在庫	商品名	価格	形状
LJ3005	○	ニューエルポストファスナー	4,200	
LJ3075	○	フラッシュマウントキット	2,000	
LJ3076	○	デュエルファスト スクリュー (50本/パック)	3,600	
LJ3078	○	レールポストファスナー	400	

木製モールディング

メトリー社(Metrie)の木製モールディングを使用すれば一般的なドアを豪華な入口に変身させ、窓の魅力を尽きることなく演出する無限の可能性を秘めています。壁にアクセントを与えるシンプルなものから、室内を格調高く仕上げるパネルまで、モールディングは好みに応じた装飾を可能にしてくれます。

★←ヘムロック、F/J下塗り済のオリジナル商品有ります。お問い合わせ下さい。

ケーシング (額縁)

		<p>★</p>
<p>△ (H3005) 12.4mm X 38.1mm</p>	<p>△ (WM356) 15.8mm X 56.4mm</p>	<p>△ (H3004A) 13.0mm X 56.3mm</p>
<p>サイズ 価格</p>	<p>サイズ 価格</p>	<p>サイズ 価格</p>
<p>3'-0" (965mm) 400</p>	<p>3'-0" (965mm) 700</p>	<p>3'-0" (965mm) 700</p>
<p>7'-0" (2135mm) 1,400</p>	<p>7'-0" (2135mm) 2,100</p>	<p>7'-0" (2135mm) 2,100</p>
<p>12'-0" (3660mm) 1,900</p>	<p>12'-0" (3660mm) 3,100</p>	<p>12'-0" (3660mm) 2,800</p>
		<p>★</p>
<p>△ (H10122) 13.0mm X 43.0mm</p>	<p>△ (H215) 15.7mm X 88.0mm</p>	<p>△ (H1001) 16.6mm X 82.0mm</p>
<p>サイズ 価格</p>	<p>サイズ 価格</p>	<p>サイズ 価格</p>
<p>3'-0" (965mm) 600</p>	<p>8'-0" (2440mm) 4,000</p>	<p>10'-0" (3050mm) 5,200</p>
<p>7'-0" (2135mm) 1,600</p>	<p>12'-0" (3660mm) 5,400</p>	
<p>10'-0" (3050mm) 1,900</p>		
<p>12'-0" (3660mm) 2,300</p>		

クラウン (廻り縁)

<p>★</p>	<p>★</p>	
<p>△ (H54) 11.0mm X 57.7mm</p>	<p>△ (H3244) 14.3mm X 31.0mm</p>	<p>△ (H3241) 10.0mm X 31.8mm</p>
<p>サイズ 価格</p>	<p>サイズ 価格</p>	<p>サイズ 価格</p>
<p>12'-0" (3660mm) 3,100</p>	<p>12'-0" (3660mm) 1,900</p>	<p>10'-0" (3050mm) 1,500</p>
		<p>12'-0" (3660mm) 1,800</p>
<p>★</p>		
<p>△ (H3249) 30.2mm X 57.1mm</p>	<p>△ (H297) 16.1mm X 76.2mm</p>	
<p>サイズ 価格</p>	<p>サイズ 価格</p>	
<p>12'-0" (3660mm) 5,500</p>	<p>12'-0" (3660mm) 5,400</p>	

※在庫確認

外部
ドア

窓

内部
ドア

セロ
ットク

床
材

階
段材

造
作材

装
飾材

外
壁材

ガ
ー
デ
ン

キ
ッ
チ
ン
洗
面

照
明
器
具

そ
の
他

外部ドア
窓
内部ドア
セロツトク
床材
階段材
造作材
装飾材
外壁材
ガーデン
キッチン
照明器具
その他

ベースボード (巾木)

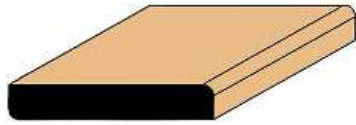

△△ (H3111) 10.0mm X 56.7mm
サイズ 価格
10'-0"(3050mm) 2,100
12'-0"(3660mm) 2,600

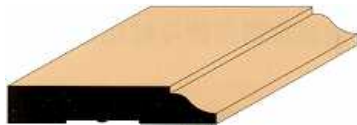

△△ (H625) 10.5mm X 56.5mm
サイズ 価格
12'-0"(3660mm) 2,400



△△ (H623) 10.5mm X 82.5mm
サイズ 価格
12'-0"(3660mm) 3,900

パネルモールド・パネルキャップ・パネリング

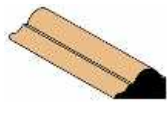

△△ (H703) 11.0mm X 19.0mm
サイズ 価格
10'-0"(3050mm) 1,600

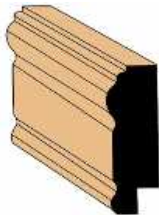

△△ (H392A) 17.9mm X 57mm
サイズ 価格
12'-0"(3660mm) 4,900

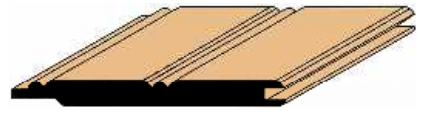

△△ (H216) 8.0mm X 82.5(有効77.6)mm
サイズ 価格
3'-0"(890mm) 15枚入 7,900
8'-0"(2440mm) 15枚入 33,000

ロゼット・プリンスブロック

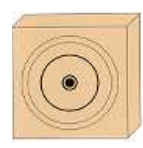

△△ 63.0mm X 63.0mm X 19.0mm
サイズ 価格
HR2.5 1個 900



△△ 63.0mm X 100.0mm X 19.0mm
サイズ 価格
HP2.5 1本 900

フリーボード



△△ (S4S HV1x3) 17.5mm X 63.5mm
サイズ 価格
12'-0"(3660mm) 3,800



△△ (S4S HV1x4) 17.5mm X 89.0mm
サイズ 価格
12'-0"(3660mm) 5,500



△△ (S4S HV1x5) 17.5mm X 116.0mm
サイズ 価格
12'-0"(3660mm) 7,800



△△ (S4S HV1x6) 17.5mm X 140.0mm
サイズ 価格
12'-0"(3660mm) 9,800

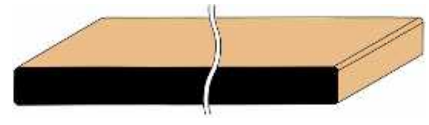

△△ (S4S HV1x8) 17.5mm X 180.0mm
サイズ 価格
10'-0"(3050mm) 11,800

オリジナル商品

ヘムロック(横継ぎムクを含む)、 F/J下塗済(フィンガージョイントあり、水性塗料のペンキ用下塗り済み)

ケーシング (額縁)



<u>△△ (HG3004A) 13.0mm X 56mm</u>	
サイズ	価格
7'-0" (2135mm)	1,200
12'-0" (3660mm)	2,100

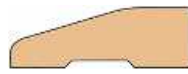

<u>△△ (HG3013) 12.5mm X 38mm</u>	
サイズ	価格
7'-0" (2135mm)	900
12'-0" (3660mm)	1,500



<u>△△ (HG1001) 16.6mm X 82mm</u>	
サイズ	価格
10'-0" (3050mm)	4,900

<u>F/J下塗済 (F3004A) 13.0mm X 56mm</u>	
サイズ	価格
7'-0" (2135mm)	1,000
12'-0" (3660mm)	1,700

<u>F/J下塗済 (HG3013) 12.5mm X 38mm</u>	
サイズ	価格
7'-0" (2135mm)	700
12'-0" (3660mm)	1,000

ベースボード (巾木)



<u>△△ (HG623) 10mm X 82mm</u>	
サイズ	価格
12'-0" (3660mm)	2,800



<u>△△ (HG634) 10mm X 57mm</u>	
サイズ	価格
12'-0" (3660mm)	2,000

<u>F/J下塗済 (HG623) 10mm X 82mm</u>	
サイズ	価格
7'-0" (2135mm)	2,000

<u>F/J下塗済 (HG634) 10mm X 57mm</u>	
サイズ	価格
7'-0" (2135mm)	1,400

クラウン (廻り縁)



<u>△△ (HG3249) 30mm X 57mm</u>	
サイズ	価格
12'-0" (3660mm)	4,500



<u>△△ (HG3244) 14.3mm X 31.0mm</u>	
サイズ	価格
7'-0" (2135mm)	800
12'-0" (3660mm)	1,400

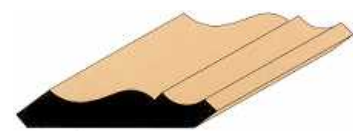

<u>△△ (HG54) 11.5mm X 57.7mm</u>	
サイズ	価格
12'-0" (3660mm)	2,300

<u>F/J下塗済 (HG3249) 30mm X 57mm</u>	
サイズ	価格
12'-0" (3660mm)	3,000

<u>F/J下塗済 (HG3244) 14.3mm X 31.0mm</u>	
サイズ	価格
12'-0" (3660mm)	1,000

<u>△△ (HG49) 12.7mm X 81.4mm</u>	
サイズ	価格
12'-0" (3660mm)	3,700

外部ドア

窓

内部ドア

セロ
ットク

床材

階段材

造作材

装飾材

外壁材

ガーデン

キッチン

照明器具

その他

木製パネリング/ルーフデッキ



調湿、断熱効果に優れ、美しい木目と落ち着いた色合いをもち、また、音の響きも柔らかな、癒しの空間を演出するのに最適な内装仕上げ材です。縦張り、横張り、斜め張りど変化に富んだ仕上げが可



内装用ウエスタンレッドシダーパネリング

商品コード	在庫	商品名	姿図	1㎡単価	価格
WRD-1-8	○	パネリング無節 11X82X2440 10枚入り・2㎡/束	 〈11 x 82〉	13,800	27,600
WRD-1-10	○	パネリング無節 11X82X3050 10枚入り・2.5㎡/束		13,800	34,500
WRD-1-12	○	パネリング無節 11X82X3660 10枚入り・3㎡/束		13,770	41,300
WRD-2-8	○	パネリング無節 11X133X2440 10枚入り・3.25㎡/束	 〈11 x 133〉	14,250	46,300
WRD-2-10	○	パネリング無節 11X133X3050 10枚入り・4.06㎡/束		14,240	57,800
WRD-2-12	○	パネリング無節 11X82X3660 10枚入り・4.87㎡/束		14,250	69,400
WRD-3-6	○	パネリング無節 8X89X1830 6枚入り・0.98㎡/束	 〈8 x 89〉	9,490	9,300
WRD-3-8	○	パネリング無節 8X89X2440 6枚入り・1.3㎡/束		9,460	12,300
WRD-3K-8	○	パネリング節有 8X89X2440 6枚入り・1.3㎡/束	 〈8 x 89〉	5,230	6,800

ルーフデッキ・フローリング材

商品コード	在庫	商品名	姿図	1㎡単価	価格
WRR-5-12	○	ウエスタンレッドシダー ルーフデッキ 節有り 35X125X3660 3枚入り・1.37㎡/束	 〈35 x 125〉		お問合せ下さい
WRD-5-12	○	S.P.F ルーフデッキ 節有り 35X125X3660 3枚入り・1.37㎡/束	 〈35 x 125〉 		お問合せ下さい

木製パネリング/ルーフデッキ

ヘムロック・ウォールパネル

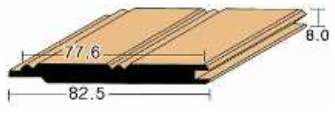
商品コード	在庫	商品名	姿図	1㎡単価	価格
H216-8	○	ヘムロックパネリング 8×82.5(77.6)×2440 15枚入り・2.84㎡/束 無塗装品		11,620	33,000

パインパネリング(節有り)

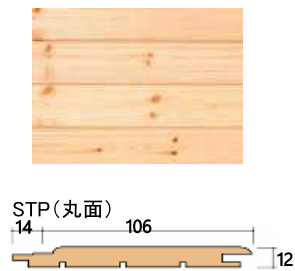
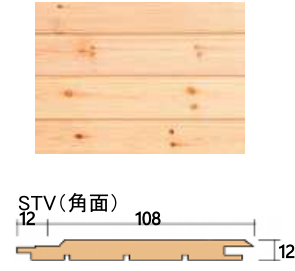
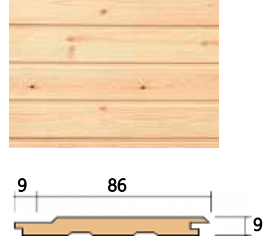
商品コード	在庫	商品名	姿図	1㎡単価	価格
RPN-210P-2	○	レッドパインパネリング 12X106X3900 8枚入り・3.307㎡/束 無塗装品 STP丸面(目透し)		4,380	14,500
RPN-210V-2	○	レッドパインパネリング 12X108X3900 8枚入り・3.37㎡/束 無塗装品 STV角面(目透し)		4,300	14,500
RPN-98-2	○	レッドパインパネリング 9X86X3900 10枚入り・3.354㎡/束 無塗装品 目透し		3,430	11,500

F/J下塗済パネリング

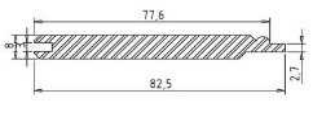
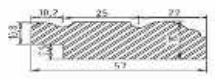
商品コード	在庫	商品名	姿図	1㎡単価	価格
F216-8	○	F/J下塗済パネリング 8X77.6X2438			1,500
F216-3	○	F/J下塗済パネリング 8X77.6X914			500
F392-12	○	F/J下塗済チエアレル 19X57X3657			2,400

外部ドア

窓

内部ドア

セロ
ツツ
ク

床材

階段材

造作材

装飾材

外壁材

ガー
デンキ
ッ
チ
ン
洗
面照
明
器
具そ
の
他

ファイボン ウレタン製装飾部材

ファイボン社は30年以上の実績を誇るウレタン製ミルワークの専門メーカーです。

ファイボン製品は建物の美観(景観)UPのアイテムとして、住宅の価値観向上のお手伝いをします。

当製品は、高密度のウレタン・フォームを型に入れて形成しています。

ウレタン材は密閉性細胞構造のため耐湿性があり、耐腐食性・防虫性・耐久性に優れています。

ユニット形式のバスターキット (組み立て済みのユニット形式)

66AY28

66LN28

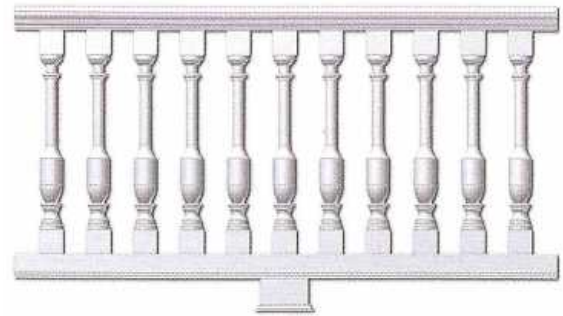
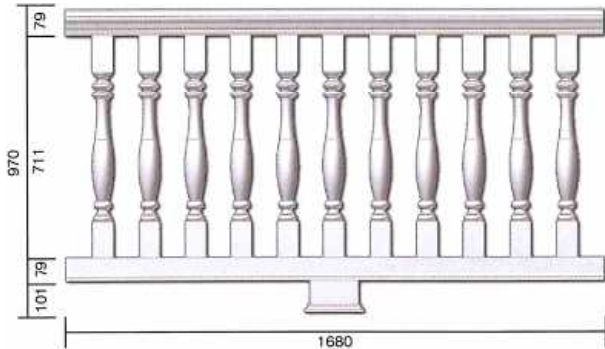

品番	幅	高さ	奥行	製品重量	価格
66AY28	1680	970	118(134)	18kg	260,000

品番	幅	高さ	奥行	製品重量	価格
66LN28	1680	970	118(134)	18.5kg	280,000

※開口寸法は+10~15mmを推奨いたします。

施工方法・現場での準備

- ・固定方法: 付属のL型ブラケット・専用ボンドを必ず併用して固定してください。
- ・塗装方法: 下地塗装済みです。必ず外部用塗装剤(良質の水溶性または油性塗料)で仕上げてください。

- 耐食性** ウレタン材は密閉性細胞構造のため、水分の浸透・吸収を防ぎます。ペンキの水泡やはがれがおきにくくなります。
- 耐久性** ウレタン材は木材の様には割れません。万が一取付中表面に傷がついた場合は、普通の木材用プラスチック製充填材で簡単に補修ができます。(専用パテもご用意)
- 防虫性** 木製材と違い害虫問題がありませんので、幅広くご使用いただけます。
- 非腐食性** 商品にはカビ防止剤が施してあります。このコーティングは乾燥するに従いウレタンフォームと一体化します。また、紫外線安定剤を混合した外壁用の白色プライマーが施されています。
- 施工性** 一人で短時間で取り付ける事ができ、コスト削減のお手伝いをいたします。

施工例



ファイボン ウレタン製装飾部材

クロスヘッド・システム

クロスヘッド



品番	幅	高さ	奥行	価格
WCH30X6	762/851	152	76mm	9,300
WCH32X6	813/902	152	76mm	9,900
WCH60X6	1524/1613	152	76mm	18,500
WCH72X6	1829/1918	152	76mm	22,200
WCH87X6	2210/2299	152	76mm	26,800
WCH50X9	1270/1410	229	114mm	20,500
WCH54X9	1372/1511	229	114mm	22,200
WCH67X9	1702/1842	229	114mm	27,500
WCH81X9	2057/2197	229	114mm	33,200
WCH93X9	2362/2502	229	114mm	38,200

ドア・クロスヘッド (ボトムトリム付)



品番	幅	高さ	奥行	価格
WCH54X10BT	1372/1511	254	114mm	31,000
WCH67X10BT	1702/1842	254	114mm	37,300

ハーフラウンド・サンバースト(トリム付)



品番	幅	高さ	奥行	価格
SWDH36X18-4FK	1092	572	57mm	44,900

パネルアーチ・サンバースト(キーストーン付)



※受発注品

品番	幅	高さ	奥行	価格
AR40X54PSK	1016/1372	737	64mm	62,400

ピラスター (プリンスブロック付属) 2本入り



品番	幅	高さ	奥行	価格
PIL5X108	133	2743	41mm	28,800
PIL7X108	178	2743	64mm	38,300

ピラスター (プリンスブロッカー体型) 2本入り



品番	幅	高さ	奥行	価格
PIL5X90	133	2286	43mm	26,000
PIL7X90	178	2286	64mm	34,600
PIL8X90	203	2286	64mm	36,500

キーストーン



品番	幅	高さ	奥行	価格
K6M	102/146	178	38/98mm	5,200
K9M	152/203	279	29/153mm	7,400

キーストーン



品番	幅	高さ	奥行	価格
KP6M	102/146	178	44/105mm	5,200
KP9M	152/203	279	41/159mm	7,400

※施工はビス、接着剤の併用をお勧め致します。下塗り塗装ですので必ず仕上げ塗装をしてください。

外部
ドア

窓

内部
ドア

セロ
ック
トク

床
材

階
段
材

造
作
材

装
飾
材

外
壁
材

ガ
ー
デ
ン

キ
ッ
チ
ン
洗
面

照
明
器
具

そ
の
他

ファイボン ウレタン製装飾部材

外部ドア

デザイン・ルーバー

窓

内部ドア

セロソック

床材

階段材

造作材

装飾材

外壁材

ガーデン

キッチン

照明器具

その他

ラウンド・ルーバー



品番	幅	高さ	奥行	価格
RLV18	457	457	41mm	11,400
RLV24	610	610	41mm	17,400

ラウンド・ルーバー (キーストーン付)



品番	幅	高さ	奥行	価格
RLV24MTK	635	635	84mm	31,600
RLV30MTK	791	791	84mm	34,700

カセドラル・ルーバー



品番	幅	高さ	奥行	価格
CLV18X30	457	762	41mm	17,900

オクタゴン・ルーバー



品番	幅	高さ	奥行	価格
OLV18	457	457	41mm	13,200

ハーフラウンド・ルーバー



品番	幅	高さ	奥行	価格
HRLV24X12	610	305	51mm	12,900
HRLV32X16	813	406	51mm	17,000
★ HRLV36X18	914	457	51mm	19,400

ハーフラウンド・サンバースト



品番	幅	高さ	奥行	価格
SWDH24X12	610	305	44mm	19,400
SWDH30X15	762	381	44mm	21,800

ハーフラウンド・スポーク



品番	幅	高さ	奥行	価格
★ HRSP48X24	1219	610	44mm	30,700

ルーバー用キーストーン



品番	幅	高さ	奥行	価格
KWM180M	51/70	79	62mm	3,400

ゲーブル・ペディメント・ジンジャーブレッド



品番	幅	高さ	奥行	価格
GPK930	1524	775mm		35,800

(組立て必要・カット調整可能)

※施工はビス、接着剤の併用をお勧め致します。下塗り塗装ですので必ず仕上げ塗装をしてください。

★の商品は在庫限りになります。

ペディメント

ゲーブル・ペディメント

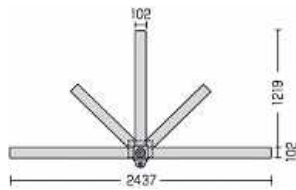

品番	幅	高さ	価格
RGPK7	2437	1219mm	39,900

(組立て必要・カット調整可能)

ゲーブル・ペディメント・キット

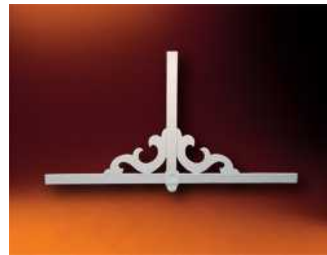

品番	幅	高さ	価格
GPK100	2438	1219mm	39,700

(組立て必要・カット調整可能)

ゲーブル・ペディメント・スチュアート











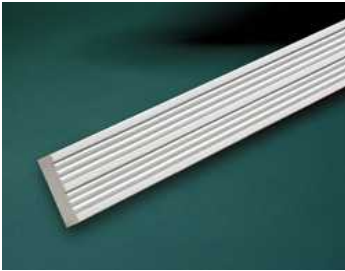

品番	長さ	価格
GPK401	長さ: 999mm × 2本	28,300
GPK451	直径: 406mm	13,800

※施工はビス、接着剤の併用をお勧め致します。下塗り塗装ですので必ず仕上げ塗装をしてください。

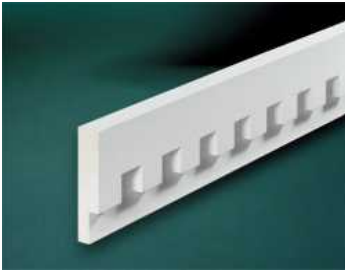
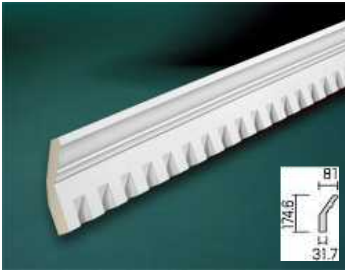
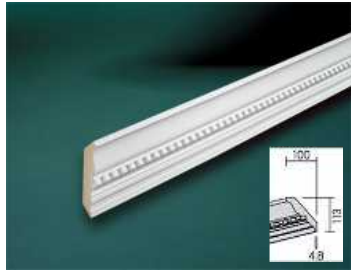
ファイボン ウレタン製装飾部材

モールディング

<p>MLD205-12</p>  <p>品番 幅 高さ 奥行 価格 MLD205-12 76 × 3658 × 22mm 11,200</p>	<p>MLD214-12</p>  <p>品番 幅 高さ 奥行 価格 MLD214-12 73 × 3658 × 19/51mm 11,800</p>	<p>MLD215-12</p>  <p>品番 幅 高さ 奥行 価格 MLD215-12 89 × 3658 × 19/44mm 14,300</p>
<p>MLD220-12</p>  <p>品番 幅 高さ 奥行 価格 MLD220-12 140 × 3658 × 19/44mm 18,100</p>	<p>MLD226-12</p>  <p>品番 幅 高さ 奥行 価格 MLD226-12 140 × 3658 × 19/38mm 14,300</p>	<p>MLD250-12</p>  <p>品番 幅 高さ 奥行 価格 MLD250-12 114 × 3658 × 25/44mm 13,400</p>
<p>デンティルモール</p>  <p>品番 幅 高さ 奥行 価格 MLD330-12 178 × 3658 × 22/41mm 18,400</p>	<p>クラウンデンティル</p>  <p>品番 幅 高さ 奥行 価格 MLD410-12 175 × 3658 × 32/83mm 19,000</p>	<p>クラウンデンティル</p>  <p>品番 幅 高さ 奥行 価格 MLD432-12 113 × 3657 × 100mm 19,600</p>
<p>コーニス</p>  <p>品番 幅 長さ 奥行 価格 MLD510-12 140 × 3658 × 16/111mm 26,200</p>	<p>ブリックモールド</p>  <p>品番 幅 長さ 奥行 価格 MLDWM180-8 51 × 2438 × 27/32mm 4,800</p>	<p>フラットトリム</p>  <p>品番 幅 高さ 奥行 価格 FLT152-12 89 × 3658 × 25mm 11,700 FLT153-12 101 × 3658 × 25mm 13,400 FLT159-12 140 × 3658 × 25mm 18,400</p>

※施工はビス、接着剤の併用をお勧め致します。下塗り塗装ですので必ず仕上げ塗装をしてください。

外部ドア

窓

内部ドア

セロツツク

床材

階段材

造作材

装飾材

外壁材

ガーデン

キッチン

照明器具

その他

ファイボン ウレタン製装飾部材





キーストン、プリンスブロック

キーストン(MLD220-12専用)	キーストン(MLD226-12専用)	プリンスブロック (MLD205-12、FLT152-12用)
		
品番 K6TM 幅 高さ 奥行 価格 102/152×178×22/60mm 5,200	品番 ★ K226M 幅 高さ 奥行 価格 165/216×152×19/57mm 4,900	品番 PB4X4 幅 高さ 奥行 価格 92×92×29mm 1,600

プリンスブロック (MLD220-12、MLD226-12用)	補足部材	施工図
		
品番 ★ PB220 幅 高さ 奥行 価格 140×140×51mm 2,300	品番 ADH1 専用接着剤 価格 1,800 補修パテ 6,000	コーニス、トリムモールなどは、天井と壁の接合部に使用します。

※施工はビス、接着剤の併用をお勧め致します。下塗り塗装ですので必ず仕上げ塗装をしてください。
★の商品は在庫限りになります。

アクセント

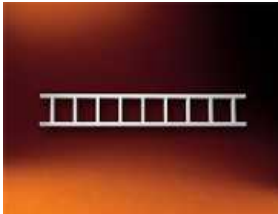
ポスト・ブラケット	ポスト・ブラケット	ポスト・ブラケット
		
品番 BKT10X16X4 幅 高さ 奥行 価格 113×406×251mm 21,100	品番 BKT7X11X3 幅 高さ 奥行 価格 89×279×178mm 17,500	品番 BKT12X24X3 幅 高さ 奥行 価格 89×610×305mm 17,500
ポスト・ブラケット	スカロップ	ポーチスパンドレル
		
品番 BKT11X20 幅 高さ 奥行 価格 79×508×279mm 18,800	品番 BKT14X15 幅 長さ 奥行 価格 25×371×356mm 7,900	品番 PRS48X8 幅 高さ 奥行 価格 197×1219×26mm 10,800

※施工はビス、接着剤の併用をお勧め致します。下塗り塗装ですので必ず仕上げ塗装をしてください。

外部ドア
窓
内部ドア
セロケット
床材
階段材
造作材
装飾材
外壁材
ガーデン
キッチン
照明器具
その他

ファイボン ウレタン製装飾部材

アクセント

デンティルブロック	コーベル	ニッチ
		 
品番 DTLB6X4X6 幅 高さ 奥行 価格 121 × 156 × 140mm 3,100	品番 BKT5X10 幅 高さ 奥行 価格 102 × 254 × 133mm 4,500	★ 品番 NCH18X30 幅 高さ 価格 432 × 756mm 44,300

メダリオン	メダリオン	メダリオン
		
品番 ★ CM14BL 幅 厚さ 価格 356 × 25mm 6,400	品番 CM16FL 幅 厚さ 価格 406 × 29mm 7,800 105 φ	品番 CM24RN 幅 厚さ 価格 614 × 32mm 16,300 25 φ

メダリオン	クオイン(6パネル連結デザイン)	フィッシュスケール
		
品番 ★ CM31WI 幅 厚さ 価格 787 × 51mm 20,700 25 φ	品番 QN16X96 幅 長さ 厚み 価格 406 × 2438 × 38mm 33,100	※受発注品 品番 FSR103X17 幅 長さ 厚み 価格 2594 × 427 × 19mm 19,900

※施工はビス、接着剤の併用をお勧め致します。下塗り塗装ですので必ず仕上げ塗装をしてください。
★の商品は在庫限りになります。

外部ドア
窓
内部ドア
セロツトク
床材
階段材
造作材
装飾材
外壁材
ガーデン
キッチン
照明器具
その他

ファイボン ウレタン製装飾部材

バラスターシステム

バラスター (子柱)

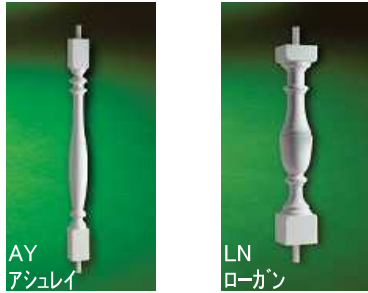

品番	幅	長さ	価格
BAL3X24AY	64	× 610mm	11,100
BAL3X28AY	64	× 711mm	12,100
BAL3X32AY	64	× 813mm	13,700
BAL3X28LN	76	× 711mm	12,100

ニューウェルポスト (親柱)



品番	幅	長さ	価格
NP6X48	140	× 1219mm	22,200

コロニアル・ポーチポスト



品番	幅	長さ	価格
PP6X96	140	× 2438mm	60,800
PP6X108	140	× 2743mm	68,900

トップレール



品番	幅	高さ	長さ	価格
BTR5X96	83/117	× 79 ×	2438mm	36,700
BTR5X144	" × "	× 3657mm		42,400

ボトムレール



品番	幅	高さ	長さ	価格
BBR5X96	95/114	× 79 ×	2438mm	36,700
BBR5X144	" × "	× 3657mm		42,400

レールサポートブロック



品番	幅	高さ	長さ	価格
RSB4X4X6	152/184	× 102 ×	102/133mm	4,100

ボールトップ



品番	幅	高さ	価格
B5X7	111	× 172mm	8,600

ポストトップ



品番	幅	高さ	価格
PST7X7P	165	× 38mm	2,900
PST7X7F	165	× 38mm	2,900

トリム・カラー



品番	幅	高さ	価格
TC6	231	× 51mm	2,900

補足部材

品番	品名	価格
ADH1	専用接着剤	1,800
BRK5	レール取付金物(2個入)	6,200
NPK400	ニューウェルポスト取付金物	8,400
—	補修用パテ	6,000

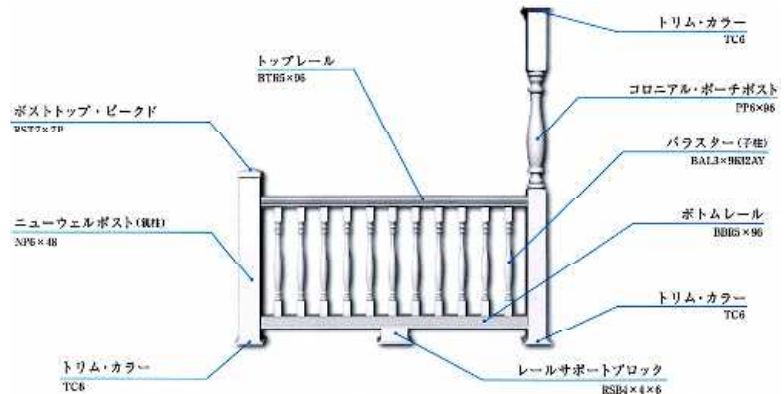

※手摺子はグラスファイバーで強化され、レールや親柱はPVC強化、ポーチの柱はスチールで強化されています。
 ※下塗り塗装ですので必ず仕上げ塗装をしてください。

ファイボン PVC製 Vinyl Fence

クイックレール・システム
レールキット



イメージ図

ストレート・レールキット		品番	幅	高さ	価格	※サイズは、幅が最大で1800mmです。 カットすることによって長さ調整ができます。 ※説明書と必要な取付金物、ビス等は同梱されています。 ※ストレート・ブラケットキットが1セット含まれています。
QR-ST72SQ	1829	×	914mm	58,000		
QR-ST96SQ	2430	×	914mm	75,600		
ステア・レールキット		品番	幅	高さ	価格	※階段部分にレールを取り付けたい場合は、「ステア・レールキット」をご使用ください。 ※ステア専用ブラケットキットが1セット含まれています。 ※角度は24° ~40° まで調整可能です。
QR-SRK78SQ	1980	×	914mm	66,200		
品番				価格		
QR-QKPT104	クイックポスト			66,400	幅:127mm × 高さ:2642mm	コロニアル 最大垂直荷重1100Kg
QR-QKPT-TK	上記用トリムキット			9,800	幅:181mm × 高さ:38mm	
QR-GTKT36	ゲートキット			127,800	幅:860mm × 高さ:914mm	※しっかり固定されたポストに取り付けてください。

コンプリート・ポストキットとアクセサリ類

コンプリート・ポストキット	ポストキャップ	ステア・ブラケットキット
		
品番 幅 高さ 価格 QR-CTPK38 102 × 965mm 33,200 レールキット間をつなぐときなどのポスト	品番 価格 QR-4BLCP ボール 3,200 QR-4GCCP ゴシック 3,200	品番 価格 QR-SRBT 19,200 階段部分レールをポストにつなぐ際の取付金具
ストレート・ブラケットキット	マルチアングル・ブラケットキット	45° コーナー・ブラケットキット
		
品番 価格 QR-STBT 16,100 ポストに真っすぐレールをつなぐ際の取付金具	品番 価格 QR-MABT 11,000 90° 自由に可動するレール取付金具	品番 価格 QR-45BT 7,900 ポストの角にレールをつなぐ際の取付金具

外部ドア

窓

内部ドア

セロ
ツク

床
材

階
段
材

造
作
材

装
飾
材

外
壁
材

ガ
ー
デ
ン

キ
ッ
チ
ン

照
明
器
具

そ
の
他

ファイボン PVC(塩ビ樹脂)製コラムラップ

- ◇ お住まいのエントランスをエレガントかつ重厚に演出します。
- ◇ 外装だけでなく、室内のクラシカルなアクセントにもお勧めです。
- ◇ 通常のバルコニーに立つ柱の上にかぶせて使用します。
- ◇ リフォームなどの際にも最適な材料のひとつです。
- ◇ プレーンと2種類のレイズドタイプを用意しております。

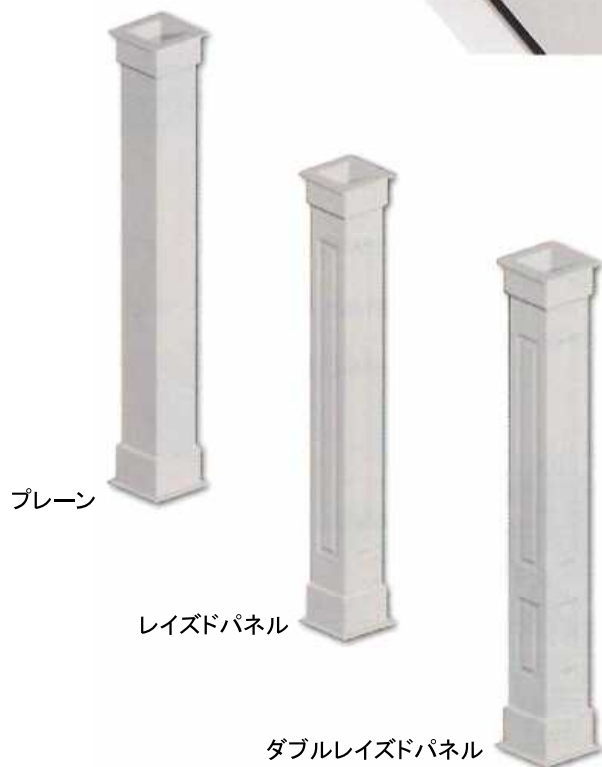

通常在庫品

商品コード	在庫	商品名	外幅(内幅) X 高さ(mm)	価格
PCW86047	○	プレーン	152(114) X 2743	109,000
PCW86009	○	プレーン	203(165) X 2743	130,000
RPCW86010	○	レイズドパネル	203(165) X 2743	139,000
DRPCW86011	○	ダブルレイズドパネル	203(165) X 2743	139,000

HB&G FRP(強化ガラスファイバー)製ラウンドコラム



- ◇ 高さはCAP、BASE含めた全体の長さです。
- ◇ 表面はホワイトのPRIMEDですので、塗装が必要です。
- ◇ 全ての商品にキャップとベースが付きます。
- ◇ 最大24"X20' (609mmx6096mm)まで製作可能です。
(スムーズ)お問い合わせ下さい。
- ◇ 記載お値段は円柱ですが、半割での製作も可能です。
別途見積、受注発注になりますがお問い合わせ下さい。

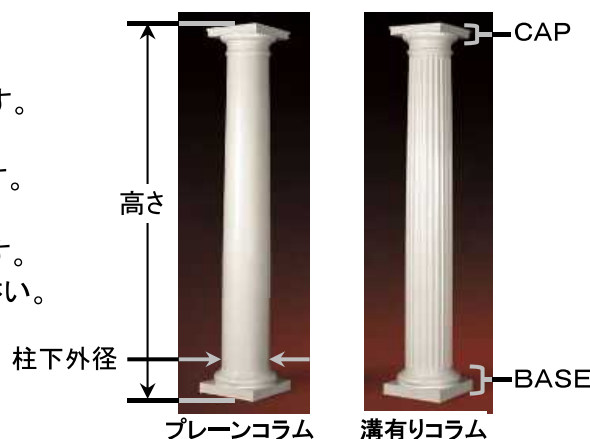

通常在庫品

商品コード	在庫	商品名	柱下外径 X 高さ(mm)	価格
LCF4308P-08	○	溝有リ 8" x 8'	194 X 2438	107,900
LCF4308P-09	○	溝有リ 8" x 9'	194 X 2743	115,400
LCF4310P-08	○	溝有リ 10" x 8'	246 X 2438	133,300
LCF4310P-09	○	溝有リ 10" x 9'	246 X 2743	146,300
LCF4310P-10	○	溝有リ 10" x 10'	246 X 3048	159,700
LCS4308P-08	○	プレーン 8" x 8'	194 X 2438	82,000
LCS4308P-09	○	プレーン 8" x 9'	194 X 2743	89,500
LCS4310P-08	○	プレーン 10" x 8'	246 X 2438	101,500
LCS4310P-09	○	プレーン 10" x 9'	246 X 2743	112,400
LCS4310P-10	○	プレーン 10" x 10'	246 X 3048	122,400

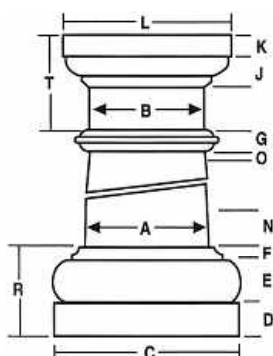

品番	内径(上部)	内径(下部)	全長	A	B	C	D	E	F	G	J	K	L	O	N	R	T
0808	139	174	2438	194	159	267	48	44	19	19	32	38	235	13	57	111	114
0809	139	174	2743	194	159	267	48	44	19	19	32	38	235	13	57	111	114
1008	187	225	2438	244	206	333	60	54	19	19	32	44	286	16	57	133	127
1009	187	225	2743	244	206	333	60	54	19	19	32	44	286	16	57	133	127
1010	187	225	3048	244	206	333	60	54	19	19	32	44	286	16	57	133	127

外部ドア

窓

内部ドア

セロ
ツク
トク

床材

階段材

造作材

装飾材

外壁材

ガー
デン

キッチン

照明器具

その他

ミッドアメリカ 飾りシャッター

外部ドア

窓

内部ドア

セロソック

床材

階段材

造作材

装飾材

外壁材

ガーデン

















キッチン
洗面

照明器具

その他



樹脂製飾り-木目調 在庫品以外受注発注約2.5ヶ月
標準カラー16色

							
白 001	黒 002	ウェッジウッド ブルー 004	クレイ 008	フェデラル ブラウン 009	マスケット ブラウン 010	タキシード グレイ 018	ウィッカー 023
							
パーガンティ レッド 027	フォレストグリーン 028	クラシック ブルー 036	ワインベリー 078	ブライト ホワイト 117	ミッドナイト グリーン 122	ミッドナイト ブルー 166	ホルダー 167



ルーバー 001白



ルーバー 122ミッドナイトグリーン



レイストパネル 167ホルダー



J4 S3
カスタムボードバトンシャッター



◆ MID-AMERICA社の商品は、メーカーのホームページでご覧になれます。

<http://www.midamericacomponents.com>

ミッドアメリカ 飾りシャッター

- ◇ 材質 樹脂(木目調エンボス仕上げ)
- ◇ 表面 木目調エンボス仕上げ塗装済(無塗装の注文も可能)
- ◇ 厚み 32mm
- ◇ 価格はペア(2枚)の価格です。
- ◇ 在庫○印は在庫確認をお願いします。
- ◇ 受注発注品一印は納期約2.5ヶ月です。



ルーバーシャッター 12”(幅305mm) 2枚/組

標準16色(同価格)

商品コード	サイズ	色					価格	姿図
		白 (001)	ミッドナイト グリーン (122)	フェデラル ブラウン (009)	クラシック ブルー (036)	ワイン ベリー (078)		
COL1225	305X635	—	—	—	—	—	14,000	
COL1231	305X787	—	—	—	—	—	16,400	
COL1236	305X914	○	○	—	○	—	17,400	
COL1239	305X991	○	○	○	○	○	20,100	
COL1243	305X1092	○	○	○	○	○	20,700	
COL1248	305X1219	○	○	○	○	○	22,300	
COL1252	305X1321	○	○	○	○	○	23,600	
COL1255	305X1397	—	—	—	—	—	24,400	
COL1260	305X1524	○	—	—	—	—	26,000	
COL1264	305X1626	—	—	—	—	—	28,400	
COL1267	305X1702	—	—	—	—	—	30,000	
COL1272	305X1829	—	—	—	—	—	31,800	
COL1275	305X1905	—	—	—	—	—	32,600	
COL1280	305X2032	○	○	○	○	○	33,100	

◇ 以下の商品は受注発注となります。16色のカラーバリエーションをお選びください。

Standard Williamsbur



Standard Board-N-Batten



12”(幅305mm)
レイズドパネル



12”(幅305mm)
3ボード



14”(幅356mm)
4ボード



14”(幅356mm)
4ボードアーチトップ

外部
ドア

窓

内部
ドア

セロ
ットク

床
材

階
段
材

造
作
材

装
飾
材

外
壁
材

ガ
ー
デ
ン

キ
ッ
チ
ン
洗
面

照
明
器
具

そ
の
他

木製サイディング



◇ 全て良質なウエスタンレッドシダーを使用。
優れた耐侯性・防腐性を発揮します。

T&G PANEL (本実パネル)



姿図



・WRD-2T 節有りT&Gパネル

仕上げ	プレーナー・ラフソーン(リバーシブル)乱尺
サイズ	18X128X1830~4270(MIX)
価格	9,200 /㎡

・WRD-2TA&B 無節上小節T&Gパネル

仕上げ	プレーナー・ラフソーン(リバーシブル)乱尺
サイズ	18X128X1830~4270(MIX)
価格	17,900 /㎡

BEVEL SIDING (ベベルサイディング)



姿図



・WRD-4 節有りベベルサイディング

仕上げ	ラフソーン 外壁用 乱尺
サイズ	6・18X190(160)X1830~4270(MIX)
価格	8,500 /㎡

CHANNEL SIDING (チャンネルサイディング)



姿図



・WRR-4 節有りチャンネルサイディング

仕上げ	ラフソーン 合じゃくり加工 外壁用 乱尺
サイズ	18X184(165)X1830~4270(MIX)
価格	9,500 /㎡

ウッドシングル



姿図

・ウッドシングル セレクトNo1・ブルーラベル

仕上げ	マシン割り(柃目のみ) 内外壁・屋根用 無節・芯材100%
サイズ	厚い側約10×幅ランダム×約450
価格	31,800 /束(150mmピッチの場合、約2.3㎡)

ヘビーシェイク



姿図

・ヘビーシェイク セレクトNo1・ブルーラベル

仕上げ	手割り(柃目のみ) 屋根・壁用 無節・芯材100%
サイズ	厚い側19×幅ランダム×約600
価格	31,800 /束(200mmピッチの場合、約1.3㎡)

木製サイディング



◇ 信州木材製品認定工場が製造・販売する国産材(信州カラマツ)を使用した無垢板の外壁材。木裏と木表を交互に施工して乾燥による反りをお互いに抑制。ラフ仕上げを表とし、木の割れを防止。

カラマツ T&T パネル



・カラマツ T&T パネル	
仕上げ	ラフソーン仕上げ・リボス塗装品(標準5色)
サイズ	21X100・21X160、長さ乱尺(1820~4000)
価格	9,700 /㎡

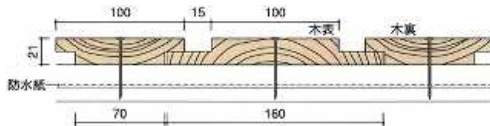

姿図

表面塗装にはラフソーン(粗目鋸)仕上げの信州カラマツ材と相性が良いドイツLivos社製屋外用塗料「タヤ・エクステリア」を使用。天然エナメルと有機栽培亜麻仁油から製造される植物性天然塗料が木材を適切に保護します。



火災に耐える 耐力面材 MOISS TM「モイス」 地震に強い・燃えない・腐らない



モイスTMは木材の他、多種多様な外装材に対応可能。建物の防耐火性能をアップします。

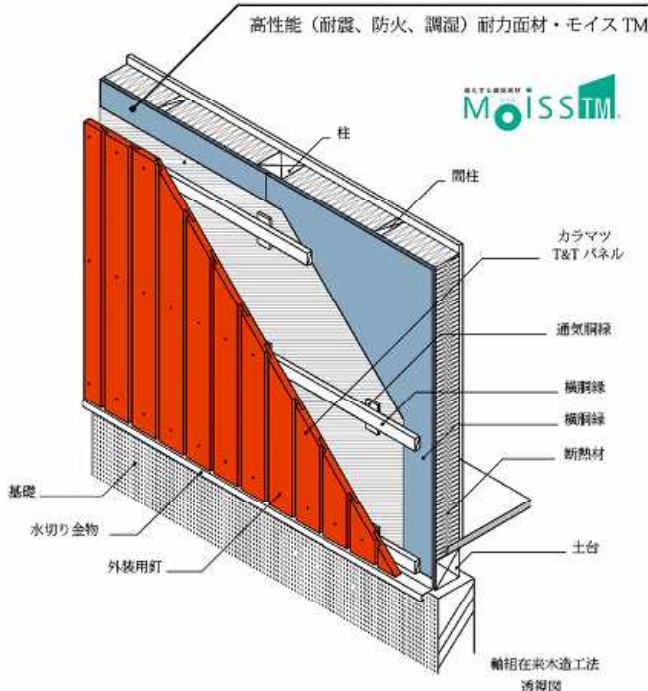

無機材料で構成されているモイスTMは、優れた防火性能を発揮し、煙や有毒ガスの発生もありません。建築基準法に基づく法定不燃材の認定も取得しています。

外部ドア

窓

内部ドア

セロ
ック
トク

床材

階段材

造作材

装飾材

外壁材

ガーデン

キッチン

照明器具

その他

ELDORADO STONE

- 外部ドア
- 窓
- 内部ドア
- セロツク
- 床材
- 階段材
- 造作材
- 装飾材
- 外壁材
- ガーデン
- キッチン洗面
- 照明器具
- その他



シグネチャ・ライムストーン
シロ



シグネチャ・ライムストーン
フリッジポート



シグネチャ・ライムストーン
ニューヘボン



シグネチャ・ライムストーン
サンマリノ



シグネチャ・ヒルストーン
モラノ



シグネチャ・ヒルストーン
ルセラ



シグネチャ・ラステックレッジ
カスケード



シグネチャ・ラステックレッジ
ソートウース



シグネチャ・ラステックレッジ
セコイア



シグネチャ・シャドールック
ブロンズ



シグネチャ・シャドールック
テトン



シグネチャ・スタックストーン
キャストウェイ



シグネチャ・スタックストーン
チャペルヒル



シグネチャ・スタックストーン
ナンタケット



シグネチャ・コースタルリーフ
サンベル



シグネチャ・コースタルリーフ
パールホワイト



シグネチャ・リバーロック
リオグランデ

黒文字アイテム⇒
赤文字アイテム⇒

国内通常在庫品
受注発注品
(納期60日程度)

ELDORADO STONE



スタックドストーン
オークウッド



スタックドストーン
マウンテンブレンド



スタックドストーン
スレートグレー



スタックドストーン
オールドイングリッシュ



スタックドストーン
ベルヴェュー



スタックドストーン
キャスケード



スタックドストーン
デザートシャドウ



マウンテンレッジパネルズ
バックスキン



マウンテンレッジパネルズ
シカモア



マウンテンレッジパネルズ
カッパー



マウンテンレッジパネルズ
オークリッジ



マウンテンレッジパネルズ
スモーキー



マウンテンレッジパネルズ
ウォームスプリングス



シャドールック
マウンテンブレンド



キャッスルストーン
ベルヴェュー



キャッスルストーン
ブラック



カントリーラプル
セラノ



カントリーラプル
イングリッシュ



カントリーラプル
タスカニー



カントリーラプル
シャム



コブルストーン
トムストーン



コブルストーン
ニューポート



コブルストーン
コールキャニオン

外部
ドア

窓

内部
ドア

セロ
ットク

床
材

階
段
材

造
作
材

装
飾
材

外
壁
材

ガ
ー
デ
ン

キ
ッ
チ
ン
洗
面

照
明
器
具

そ
の
他

ELDORADO STONE

外部
ドア

窓

内部
ドア

セロ
ットク

床材

階段
材

造作
材

装飾
材

外壁
材

ガー
ーデン

キッチン
洗面

照明
器具

その他



ウェザ-エッジ
ウイソコンシ



ウェザ-エッジ
ナパパレ



ウェザ-エッジ
カリストガ



ライムストーン
パサデナ



ライムストーン
モンレー



ライムストーン
オースチンクリーム



ライムストーン
シャイアン



ライムストーン
アパチアン



リバーロック
シエラ



リバーロック
アメリカンブレンド



ラスティックレダ
ケンブリッジ



黒文字アイテム⇒
赤文字アイテム⇒

国内通常在庫品
受注発注品
(納期60日程度)

◆別冊カタログを用意しております。ご希望の際はご連絡ください。

◆写真と実際の商品の色調が異なる場合があります。実物サンプルをご用命ください。

ELDORADO STONE



◆ シグネチャ・ストーンの種類と価格

フラット m ²	¥17,200 / m ²
コーナー m	¥8,000 / m

○印通常在庫品(在庫確認をお願いします) 他、受注発注オーダー後約60日

シグネチャ・ストーン	フラット	0.75 m ² /箱	コーナー	1.8 m/箱
モラノ				
ルセラ			フラット	¥12,900 /箱
			コーナー	¥14,400 /箱
シグネチャ・ライムストーン	フラット	0.75 m ² /箱	コーナー	1.6 m/箱
ブリッジポート				
○ ニューヘブン			フラット	¥12,900 /箱
○ サンマリノ			コーナー	¥12,800 /箱
シロ				
シグネチャ・ラスティックレッジ	フラット	0.75 m ² /箱	コーナー	1.6 m/箱
カスケード				
ソートウース				
セコイア			フラット	¥12,900 /箱
			コーナー	¥12,800 /箱
シグネチャ・シャドーロック	フラット	0.50 m ² /箱	コーナー	1.2 m/箱
○ ブロンズ				
テトン			フラット	¥8,600 /箱
			コーナー	¥9,600 /箱
シグネチャ・スタックストーン	フラット	0.50 m ² /箱	コーナー	1.6 m/箱
○ キャスタウェイ				
○ チャペルヒル			フラット	¥8,600 /箱
○ ナンタケット			コーナー	¥12,800 /箱
シグネチャ・コースタルリーフ	フラット	0.75 m ² /箱	コーナー	1.8 m/箱
○ サンベル				
○ パールホワイト			フラット	¥12,900 /箱
			コーナー	¥14,400 /箱
シグネチャ・リバーロック	フラット	0.50 m ² /箱	コーナー	1.8 m/箱
リオグランデ				
			フラット	¥8,600 /箱
			コーナー	¥14,400 /箱

外部ドア

窓

内部ドア

セロ
ツク

床材

階段材

造作材

装飾材

外壁材

ガー
デン

キッチン

照明器具

その他

ELDORADO STONE



◆ クラシック・ストーンの種類と価格

フラット m ²	¥15,200 / m ²
コーナー m	¥6,400 / m

○印通常在庫品(在庫確認をお願いします) 他、受注発注オーダー後約60日

スタックドストーン	フラット	0.50 m ² /箱	コーナー	1.6 m/箱
オークウッド				
○ マウンテンブレンド				
○ スレートグレー				
○ オールドイングリッシュ				
○ ベルヴェュー				
キャスケード	フラット		¥7,600 /箱	
○ デザートシャドウ	コーナー		¥10,240 /箱	

マウンテンレッジパネルズ	フラット	0.50 m ² /箱	コーナー	2 m/箱
○ バックスキン				
カッパー				
○ オークリッジ				
スモーキー				
○ シカモア (パネル)	フラット		¥7,600 /箱	
ウォームスプリングス	コーナー		¥12,800 /箱	

キャッスルストーン	フラット	0.75 m ² /箱	コーナー	1.5 m/箱
○ ベルヴェュー				
ブラック				
	フラット		¥11,400 /箱	
	コーナー		¥9,600 /箱	

カントリーラブル	フラット	0.75 m ² /箱	コーナー	2 m/箱
セラノ				
イングリッシュ				
タスカニー				
シャトー	フラット		¥11,400 /箱	
	コーナー		¥12,800 /箱	

コブルストーン	フラット	0.50 m ² /箱	コーナー	1.5 m/箱
トムストーン				
ニューポート				
コールキャニオン	フラット		¥7,600 /箱	
	コーナー		¥9,600 /箱	

ELDORADO STONE



◆ クラシック・ストーンの種類と価格

フラット m ²	¥15,200 / m ²
コーナー m	¥6,400 / m

○印通常在庫品(在庫確認をお願いします) 他、受注発注オーダー後約60日

ウェザーエッジ	フラット	0.50 m ² /箱	コーナー	1.6 m/箱
○ ウィスコンシン				
ナパバレー				
カリスタガ			フラット	¥7,600 /箱
			コーナー	¥10,240 /箱
ライムストーン	フラット	0.75 m ² /箱	コーナー	1.5 m/箱
○ パサデナ				
○ モントレー				
○ オースチンクリーム				
○ シャイアン			フラット	¥11,400 /箱
○ アパラチアン			コーナー	¥9,600 /箱
リバーロック	フラット	0.50 m ² /箱	コーナー	1.8 m/箱
○ シエラ				
○ アメリカンブレンド				
			フラット	¥7,600 /箱
			コーナー	¥11,520 /箱
ラスティックレッジ	フラット	0.70 m ² /箱	コーナー	1.5 m/箱
ケンブリッジ				
			フラット	¥10,640 /箱
			コーナー	¥9,600 /箱

外部
ドア







窓

内部
ドアセロ
ック
トク床
材階
段
材造
作
材装
飾
材外
壁
材ガ
ー
デ
ンキ
ッ
チ
ン
洗
面照
明
器
具そ
の
他

ELDORADO BRICK



フラット : 約64枚/箱(約17Kg) 長さ205±10 幅60±5 厚10~25
 コーナー : 約28枚/箱(約17Kg) 長さ205±10/100 幅60±5 厚10~25

商品コード	在庫	商品名	内容量/箱	価格	姿図
ESJ-EBATF ESJ-EBATC	○ ○	アンティークレット [®] フラット アンティークレット [®] コーナー	1m ² /箱 2m/箱	8,400 9,200	
ESJ-EBCAF ESJ-EBCAC	○ ○	カリフォルニア フラット カリフォルニア コーナー	1m ² /箱 2m/箱	8,400 9,200	
ESJ-EBCKF ESJ-EBCKC	○ ○	クリンカー フラット クリンカー コーナー	1m ² /箱 2m/箱	8,400 9,200	
ESJ-EBMTF ESJ-EBMTC	○ ○	マウンテン フラット マウンテン コーナー	1m ² /箱 2m/箱	8,400 9,200	
ESJ-EBUSF ESJ-EBUSC	○ ○	ユースト [®] フラット ユースト [®] コーナー	1m ² /箱 2m/箱	8,400 9,200	
ESJ-EBVUF ESJ-EBVUC	○ ○	ビンテージユースト [®] フラット ビンテージユースト [®] コーナー	1m ² /箱 2m/箱	8,400 9,200	
ESJ-EBABF ESJ-EBABC	○ ○	アンティークハブ フラット アンティークハブ コーナー	1m ² /箱 2m/箱	8,400 9,200	

外部
ドア

窓

内部
ドアセロ
ットク

床材

階段
材造作
材装飾
材外壁
材ガー
デンキ
ッチン
洗面照
明
器
具そ
の
他

ウエスタンレッドシダー デッキ材/バーゴラ材

- ◇ 1X材は、1面ラフソー、3面プレーナー仕上げとなります。
- ◇ 2X材以上は、4面プレーナー仕上げとなります。
- ◇ 防腐処理なし。防腐処理済の商品については別途見積りいたします。
- ◇ 節なしクリアーの商品については別途見積りいたします。
- ◇ 14FT(4270mm)は、チャーター便にてお届けいたします。



商品コード	在庫	商品名	サイズ D X W X L (mm)	価格	形状
WD104-10	○	104	19 X 90 X 3,050	2,300	
WD104-12	○		3,660	2,700	
WD104-14	○		4,270	3,200	
WD106-10	○	106	19 X 140 X 3,050	3,300	
WD106-12	○		3,660	4,000	
WD106-14	○		4,270	4,700	
WD108-10	○	108	19 X 185 X 3,050	4,800	
WD108-12	○		3,660	5,700	
WD108-14	○		4,270	6,600	
WD110-10	○	110	19 X 240 X 3,050	5,800	
WD110-12	○		3,660	7,000	
WD110-14	○		4,270	8,100	
WD204-10	○	204	40 X 90 X 3,050	3,600	
WD204-12	○		3,660	4,500	
WD204-14	○		4,270	5,300	
WD206-06	○	206	40 X 140 X 1,830	2,700	
WD206-08	○		2,440	3,600	
WD206-10	○		3,050	5,300	
WD206-12	○		3,660	7,400	
WD206-14	○		4,270	8,600	
WD208-10	○	208	40 X 185 X 3,050	8,300	
WD208-12	○		3,660	9,900	
WD208-14	○		4,270	11,600	
WD210-10	○	210	40 X 240 X 3,050	11,300	
WD210-12	○		3,660	13,600	
WD210-14	○		4,270	15,900	
WD404-10	○	404	90 X 90 X 3,050	9,100	
WD404-12	○		3,660	10,900	
WD404-14	○		4,270	12,700	

外部ドア

窓

内部ドア

セロ
ットク

床材

階段材

造作材

装飾材

外壁材

ガーデン

キッチン
洗面

照明器具

その他

レッドシダー バルコニー材



	商品コード	在庫	用途	寸法 (mm)	価格	形状
外部ドア						
窓						
内部ドア						
セロツク						
床材	CE4600048W	○	ニューエル	82.5 X 82.5 X 1219	10,400	
階段材						
造作材						
装飾材	CE5170036W	○	バラスター	36.5 X 36.5 X 914	1,680	
外壁材						
ガーデン						
キッチン 洗面	CE2011HS08A	○	レール (トップレール・ボトムレール兼用)	35 X 79 X 2438	7,800	
照明器具						
その他						

キッチンタッチフォーセット Touch2O Technology

 <p>◆ アディソン 9192T-DST 仕上:クローム ¥126,000</p>	 <p>◆ アディソン 9192T-AR-DST 仕上:ステンレス ¥132,300</p>	 <p>◆ アディソン 9192T-CZ-DST 仕上:シャンパンブロンズ ¥144,900</p>	 <p>◆ リランド 9178T-AR-DST 仕上:ステンレス ¥132,300</p>
<p>※3穴はプレートが必要です(別売)</p>  <p>◆ トリンシク 9159T-AR-DST 仕上:ステンレス ¥164,000</p>		<p>◆ Touch2O Technology</p> <p>水栓のネック部分や本体にタッチすることによって、通水・止水ができるというものです。手をかざすようなセンサーと違い、水垢による反応の鈍さからも完全に解放された、ストレスフリーな機能です。料理途中の手・汚れた手で触りたくないとき、両手がふさがっているとき、腕など肌を触れるだけで動作し非常に便利です。水栓を汚すこともなく、また二次汚染を防ぐという点でも非常にクリーンな製品です。さらには、水を出しっぱなしにしておいても、自動的に止水するエコロジーな機能も搭載されている最先端の水栓です。反応動作は電池のバッテリー。あらかじめ配線を組む必要もなく、既存の水栓からの取り換え・交換も容易です。</p>  <p>◆ リンデン 4353T-AR-DST 仕上:ステンレス ¥122,400</p>	

キッチン水栓

 <p>◆ アディソン 9192-DST 仕上:クローム ¥86,000</p>	 <p>◆ アディソン 9192-AR-DST 仕上:ステンレス ¥116,000</p>	 <p>◆ アディソン 9192-CZ-DST 仕上:シャンパンブロンズ ¥124,600</p>	 <p>◆ エッサ 9113-BL-DST 仕上:マットブラック ¥100,200</p>
<p>※3穴はプレートが必要です(別売)</p>  <p>◆ トリンシク 9159-DST 仕上:クローム ¥94,800</p>		<p>※3穴はプレートが必要です(別売)</p>  <p>◆ トリンシク 9159-CZ-DST 仕上:シャンパンブロンズ ¥137,400</p>	
 <p>◆ リンデン 4353-DST 仕上:クローム ¥64,200</p>		 <p>◆ リランド 9178-DST 仕上:クローム ¥83,000</p>	 <p>◆ キャシディー 9197-RB-DST 仕上:ベネチアンブロンズ ¥139,400</p>

外部ドア
窓
内部ドア
セロツク
床材
階段材
造作材
装飾材
外壁材
ガーデン
キッチン
照明器具
その他

デルタ 水栓金具



外部ドア
窓
内部ドア
セロソック
床材
階段材
造作材
装飾材
外壁材
ガーデン
キッチン
照明器具
その他

単水栓・浄水器用水栓

 <p>◇ トランジショナル 1977-DST 仕上:クローム ¥47,200</p>	 <p>◇ トランジショナル 1977-AR-DST 仕上:ステンレス ¥63,700</p>	 <p>◇ トランジショナル 1977-CZ-DST 仕上:シャンパンブロンズ* ¥68,400</p>	 <p>◇ トランジショナル 1977-RB-DST 仕上:ベネチアンブロンズ* ¥68,400</p>
--	--	--	---

浄水器 (キッツマイクロフィルタ)

 <p>キッツマイクロフィルタ オアシックス OAS9S-U-1 (カートリッジ付属) ¥55,100</p>	 <p>専用カートリッジ OASC-9 ¥16,800</p>	 <p>キッツマイクロフィルタ オアシックスプレミアム OAS8S-U-1 (カートリッジ付属) ¥85,000</p>	 <p>専用カートリッジ OASC-8 ¥15,000</p>
--	--	--	--

◆水栓を選べる浄水器

お好きな混合水栓1本で浄水器をご使用頂く事が出来ます。
もちろん浄水器専用単水栓を設置する事も可能です。
・混合水栓1本でご使用の場合→上記品番の前に「(A)」を付けてご注文下さい。
・専用単水栓設置の場合→上記品番でご注文下さい。

◆家庭用直圧式浄水器

主に業務用として使われる方式です。
直接水圧をかけていますので、「水切れの悪さ」や「流量の少なさ」がありません。



混合1本に設置

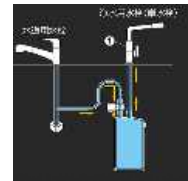

専用単水栓に設置

ソーブディスペンサー

 <p>ソーブディスペンサー RP50781 仕上:クローム ¥10,900</p>	 <p>ソーブディスペンサー RP50781AR 仕上:ステンレス ¥14,700</p>	 <p>ソーブディスペンサー RP50781RB 仕上:ベネチアンブロンズ* ¥15,800</p>	 <p>ソーブディスペンサー RP50781CZ 仕上:シャンパンブロンズ* ¥15,800</p>
---	--	--	---

ポップアップドレイン

 <p>ソーブディスペンサー RP1001WH 仕上:ホワイト ¥15,500</p>	 <p>ポップアップドレイン(プッシュ式) 72173 仕上:クローム ¥14,400</p>	 <p>ポップアップドレイン(プッシュ式) 72173-CZ 仕上:シャンパンブロンズ* ¥24,700</p>	 <p>ポップアップドレイン(プッシュ式) 72173-RB 仕上:ベネチアンブロンズ* ¥24,600</p>
--	--	---	---

洗面用水栓			
<p>※3穴用プレート付属</p> <p>ラハラ 538-MPU-DST 仕上:クローム ¥56,200</p>	<p>※3穴用プレート付属</p> <p>ラハラ 538-CZMPU-DST 仕上:シャンパンブロンズ ¥80,100</p>	<p>※3穴用プレート付属</p> <p>ラハラ 538-SSMPU-DST 仕上:ステンレス ¥73,000</p>	<p>ウィンドモア B2596LF-PB 仕上:ゴールド ¥45,900</p>
<p>ラハラ 3538-MPU-DST 仕上:クローム ¥68,100</p>	<p>ラハラ 3538-RBMPU-DST 仕上:ベネチアンブロンズ ¥96,200</p>	<p>ラハラ 3538-CZMPU-DST 仕上:シャンパンブロンズ ¥96,200</p>	<p>クラシック 2523LF-MPU 仕上:クローム ¥34,300</p>
<p>ヴィクトリアン 2555-RBMPU-DST 仕上:ベネチアンブロンズ ¥97,800</p>	<p>ヴィクトリアン 2555-PBMPU-DST 仕上:ゴールド ¥114,500</p>	<p>ポーター 25984LF 仕上:クローム ¥23,800</p>	<p>※3穴はプレートが必要です(別売)</p> <p>アラ 567LF 仕上:クローム ¥39,800</p>
<p>アディソン 2592-MPU-DST 仕上:クローム ¥61,800</p>	<p>アディソン 2592-CZMPU-DST 仕上:シャンパンブロンズ ¥92,600</p>	<p>リンデン 2594-MPU-DST 仕上:クローム ¥39,700</p>	<p>リンデン 2594-CZMPU-DST 仕上:シャンパンブロンズ ¥59,600</p>
<p>※3穴用プレート付属</p> <p>リランド 578-MPU-DST 仕上:クローム ¥59,500</p>	<p>※3穴用プレート付属</p> <p>リランド 578-RB-DST 仕上:ベネチアンブロンズ ¥84,000</p>	<p>リランド 3578-MPU-DST 仕上:クローム ¥71,300</p>	<p>DIAMOND Seal Technology デルタが世界特許を持つこのダイヤモンドシール・テクノロジー。水漏れなどの原因のひとつであり、水栓で一番劣化の起こる制水弁を、ダイヤモンドを埋め込んだ強化セラミック製にしました。世界でも類をみない抜群の耐久性を持ち、500万回の使用にも耐え、通常の水栓の10倍以上の耐用年数を誇ります</p>

外部ドア

窓

内部ドア

セロツトク

床材

階段材

造作材

装飾材

外壁材

ガーデン

キッチン

照明器具

その他

洗面用タッチフォーセット Touch20 .xt Technology (タッチ&センサー機能)

※3穴用プレート付属



ラハラ
538T-DST
仕上:クローム ¥82,200

※3穴用プレート付属



ラハラ
538T-CZ-DST
仕上:シャンパンブロンズ ¥105,900



Touch20.xt Technology (タッチ&センサー)

水栓のネック部分や本体にタッチすることによって、通水・止水ができるというものです。
尚且つ水栓の10センチ以内に手を近づけると本体に触れず通水します。本体から手を遠ざけると3秒後に止水。
タッチとセンサー機能の両方を兼ね備えた最先端の水栓です。
反応動作は電池のバッテリー。あらかじめ配線を組む必要もなく、既存の水栓からの取り換え・交換も容易です。

アクセサリ



タオルリング 幅152mm
74046
仕上:クローム ¥7,500



タオルバー18" (457mm)
70018
仕上:クローム ¥8,100



タオルバー24" (610mm)
70024
仕上:クローム ¥9,000



ペーパーホルダー
70050
仕上:クローム ¥7,200



タオルリング 幅179mm
75046-PB
仕上:ゴールド ¥11,300



タオルバー18" (457mm)
75018-PB
仕上:ゴールド ¥16,900



タオルリング 幅178mm
79746-CZ
仕上:シャンパンブロンズ ¥12,000



タオルバー18" (457mm)
79718-CZ
仕上:シャンパンブロンズ ¥18,000



タオルリング 幅162mm
76446-RB
仕上:ベネチアンブロンズ ¥9,800



タオルバー18" (457mm)
76418-RB
仕上:ベネチアンブロンズ ¥15,800



ペーパーホルダー
70050-OB
仕上:オイルラッドブロン ¥10,400

給排水パーツ



アングル止水栓
仕上:クローム ¥3,200



ストレート止水栓 (420mm)
仕上:クローム ¥4,400



ストラップ
仕上:クローム ¥11,400



PTラップ
仕上:クローム ¥11,000

外部ドア

窓

内部ドア

セロソック

床材

階段材

造作材

装飾材

外壁材

ガーデン

キッチン

照明器具

その他



*全てポップアップドレイン付属です
※在庫品

VANITY FAUCET 洗面用水栓

 <p>P299675LF 4"(102)センター 3穴 仕上:クローム ¥16,800</p>	 <p>P299675LF-BN 4"(102)センター 3穴 仕上:ブラッシュニッケル ¥21,800</p>	 <p>P299675LF-OB 4"(102)センター 3穴 仕上:オイルラフトブロンズ ¥27,200</p>	 <p>*在庫限り P99627LF-W 4"(102)センター 3穴 仕上:クローム ¥14,800</p>
 <p>P99674LF 4"(102)センター 3穴 仕上:クローム ¥16,800</p>	 <p>P99674LF-BN 4"(102)センター 3穴 仕上:ブラッシュニッケル ¥21,800</p>	 <p>P135LF 4"(102)センター 3穴 仕上:クローム ¥10,400</p>	 <p>*在庫限り P36LF 4"(102)センター 3穴 仕上:クローム ¥12,000</p>
 <p>P299196LF 6"-16"(152-406)センター 3穴 仕上:クローム ¥26,000</p>	 <p>P299196LF-BN 6"-16"(152-406)センター 3穴 仕上:ブラッシュニッケル ¥33,600</p>	 <p>P299196LF-OB 6"-16"(152-406)センター 3穴 仕上:オイルラフトブロンズ ¥38,800</p>	 <p>*在庫限り P99174LF-OB 6"-16"(152-406)センター 3穴 仕上:オイルラフトブロンズ ¥33,600</p>



デルタ・フォーセットカンパニーは、展開規模・販売規模も世界トップメーカーです。水栓のデザインは、洗練されたものからクラシックなものまで幅広く、またその機能は、他社の追随を許さない革新的で非常にハイクオリティーなものです。弊社では日本正規代理店として、その製品の主たるキッチン水栓・洗面水栓を国内在庫し、またメンテナンスのためのパーツも取り揃えております。国内在庫以外の商品も米国より迅速に取り寄せにて対応致します。

- ◇ オプション:クイックオーダー便
クイックオーダー便とは、通常船便で国内入荷致しますが、それを航空便にて出来るだけ早く手配するシステムになります。航空便の特別な費用はかかりません。納期:2-3週間でお手元に届きます。(現地メーカーに在庫がない場合はさらにかかる場合がございます)

<http://www.deltafaucet.com>
<http://www.brizo.com/>
<http://www.peerlessfaucet.com/>

} 全ての商品が入手可能です

外部ドア
窓
内部ドア
セロツツク
床材
階段材
造作材
装飾材
外壁材
ガーデン
キッチン
照明器具
その他

VANITY・木製洗面台

*全て国内在庫品(一部組み立て式となります)

ベイハンプトン30"(762) *水栓金具別途(4"センター)

品番	品名	セット価格
BAYHAMPTON-30	ベイハンプトン3021セット	98,200
品番	品名	価格
285-504	キャビネット単体	63,200
558-765	ホウル一体型天板	35,000

本体サイズ: 762x851x533/天板サイズ: 787x559



ウインダム30"(762) *水栓金具別途(4"センター)

品番	品名	セット価格
WYNDHAM-30	ウインダム3021セット	91,700
品番	品名	価格
877-517	キャビネット単体	56,700
558-765	ホウル一体型天板	35,000

本体サイズ: 762x800x533/天板サイズ: 787x559



クレアモント36"(914) *水栓金具別途(4"センター)

品番	品名	セット価格
CLAREMONT-36	クレアモント3621セット	129,800
品番	品名	価格
545-186	キャビネット単体	85,800
551-176	ホウル一体型天板	44,000

本体サイズ: 914x800x533/天板サイズ: 940x559



ウインダム36"(914) *水栓金具別途(4"センター)

品番	品名	セット価格
WYNDHAM-36	ウインダム3621セット	113,300
品番	品名	価格
545-087	キャビネット単体	69,300
551-176	ホウル一体型天板	44,000

本体サイズ: 914x800x533/天板サイズ: 940x559



クレアモント三面鏡(メディスンキャビネット)30"(762)

品番	品名	価格
545-301	三面鏡30x30	44,800

*固定棚板2枚

本体サイズ: 762x762x121



ウインダム三面鏡(メディスンキャビネット)30"(762)

品番	品名	価格
545-293	三面鏡30x30	60,700

*固定棚板2枚

本体サイズ: 762x762x121



KOHLER コーラー

- ◇ Kohler社(コーラー社)は、米国を代表する水周り商品のメーカーになります。
- ◇ キッチンシンク、水栓、アクセサリ、バニティの水栓、ボウルなど魅力的な商品が揃っています。
- ◇ 下記在庫品以外の商品は、注文から納品までに60-80日かかります。

キッチン ※在庫品

 <p>ベーカーズフィールド キッチン用シンク (鑄物ホーロー) K-5832-3-0 (3穴8インチ、ホワイト) W787×D559×H219mm ¥158,200</p>	 <p>ベーカーズフィールド キッチン用シンク (鑄物ホーロー) K-5832-4-0 (4穴、ホワイト) W787×D559×H219mm ¥158,200</p>	 <p>ウェートランド キッチン用シンク (鑄物ホーロー、2槽) K-5870-4-0 (4穴、ホワイト) W838×D559×H244mm ¥131,300</p> <p style="color: red;">※在庫限り</p>
---	---	--

キッチン ※在庫品

 <p>フェアファックス キッチン用混合水栓 K-12176-CP (クローム) 2穴用 ¥66,000</p>	 <p>フェアファックス キッチン用混合水栓 K-12171-CP (クローム) 1穴または3穴8インチ用 ¥58,400</p>	 <p>フェアファックス キッチン用混合水栓 (シャワーヘッド) K-12177-CP (クローム) 1穴または3穴8インチ用 ¥86,100</p>
---	--	--

パーツ ※在庫品

 <p>デュオストレーナー K-8801-CP (クローム) ¥14,900</p>	 <p>シンクホールカバー K-8830-0 (ホワイト) ¥7,100</p>	 <p>排水トラップ K-N10008 (ゴミ受けカゴ付) ¥12,000</p>
--	--	---

洗面 ※在庫品

 <p>ペニントン 洗面 (陶器) K-2196-1-0 (1穴) W514×D445×H216mm ¥24,000</p>	 <p>ペニントン 洗面 (陶器) K-2196-4-0 (3穴4インチ) W514×D445×H216mm ¥24,000</p>	 <p>ペニントン 洗面 (陶器) K-2196-8-0 (3穴8インチ) W514×D445×H216mm ¥24,000</p>
--	--	--

◇ KOHLER社の商品は、メーカーのホームページでご覧になれます。

<http://www.kohler.com>

外部
ドア

窓

内部
ドア

セロ
ットク

床
材

階
段
材

造
作
材

装
飾
材

外
壁
材

ガ
ー
デ
ン

キ
ッ
チ
ン

照
明
器
具

そ
の
他

外部ドア
窓
内部ドア
セロソック
床材
階段材
造作材
装飾材
外壁材
ガーデン
キッチン
照明器具
その他

洗面 ※在庫品

		
<p>ファーマントン 洗面 (陶器) K-2905-1-0 (1穴) W489 × D413 × H222mm ¥42,400</p>	<p>ファーマントン 洗面 (陶器) K-2905-4-0 (3穴4インチ) W489 × D413 × H222mm ¥42,400</p>	<p>ファーマントン 洗面 (陶器) K-2905-8-0 (3穴8インチ) W489 × D413 × H222mm ¥42,400</p>

洗面 ※在庫品

		
<p>ポートレート 洗面 (陶器) K-2189-4-0 (3穴4インチ) W575 × D479 × H225mm ¥82,500</p>	<p>ポートレート 洗面 (陶器) K-2189-8-0 (3穴8インチ) W575 × D479 × H225mm ¥82,500</p>	<p>メモワース 洗面 (陶器) K-2241-4-0 (3穴4インチ) W578 × D457 × H222mm ¥58,700</p>

洗面 ※在庫品

		
<p>メモワース 洗面 (陶器) K-2241-8-0 (3穴8インチ) W578 × D457 × H222mm ¥58,700</p>	<p>アーチャー ペDESTAL (陶器) K-2359-8-0 (3穴8インチ) W608 × D519 × H895mm ¥83,500</p>	<p>ソープディスペンサー K-1894-C-CP (クロム) 1穴用 ¥14,100</p>

洗面 ※在庫品

		
<p>デボンシャー 洗面用混合水栓 K-193-4-CP (クロム) 1穴用 ¥51,900</p>	<p>デボンシャー 洗面用混合水栓 K-394-4-CP (クロム) 3穴8-16インチ用 ¥66,000</p>	<p>フェアファックス 洗面用混合水栓 K-12182-CP (クロム) 1穴用 ¥59,300</p>

◇ KOHLER社の商品は、メーカーのホームページでご覧になれます。 <http://www.kohler.com>

※受注発注(納期約3ヶ月)

外部
ドア

窓

内部
ドア

セロ
ック
トク

床
材

階
段
材

造
作
材

装
飾
材

外
壁
材

ガ
ー
デ
ン

キ
ッ
チ
ン
洗
面

照
明
器
具

そ
の
他



メープル/フオンw/ビターズスイートチョコレートチョコーク



メープル/パークスビル形(フラット)



メープル/ビーテッド



パイン/プレイリースクール形



レキシントンフラットスクエア形スノー色



ガラス格子付



チェリー/パトリシアン(レイスト)



シャンパン/w/モカチョコーク 色



メープル/ブリッジポート(フラット)/バターナットw/ビターズスイートチョコーク

◆別冊カタログをご用意しています。ご希望の場合は営業部までご連絡下さい。



PROGRESS LIGHTING

◇ Progress Lighting社(プロGRESSライティング社)は、アメリカの大手照明器具メーカーになります。

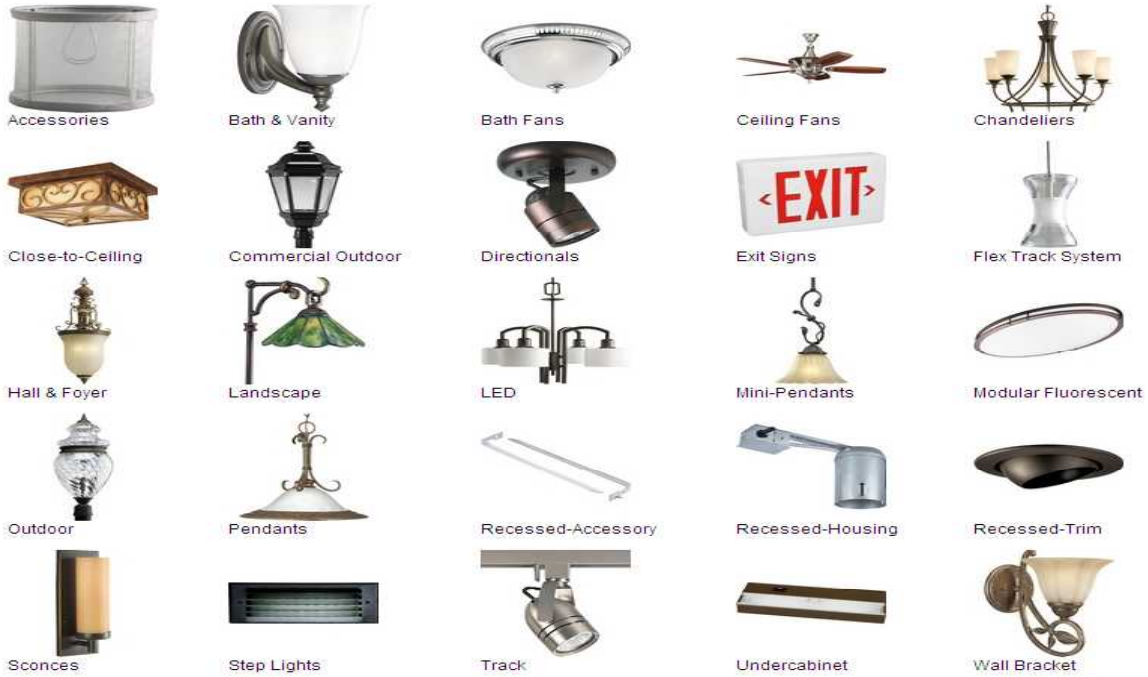

◆ PROGRESS社の商品は、メーカーのホームページでご覧になれます。

<http://progresslighting.com>

KICHLER LIGHTING



◇ KICHLER社はアメリカで高い評価があり、ヨーロッパや中東でも人気があります。



◆ KICHLER社の商品は、メーカーのホームページでご覧になれます。

<http://www.kichler.com>

◇ どちらのメーカー共に、在庫品以外は注文から納品までに60-80日かかります。

シーリングファン

《一部国内在庫品》

- ◇ デザイン性豊かな各種メーカーのシーリングファンをご用意しています。
- ◇ デザインのみならずシーリングファンは省エネ効果も抜群です。
- ◇ 在庫品以外は注文から納品までに60-80日かかります。



【ハンター】

世界で最初にシーリングファンを創出し現在推定約25%の世界シェアを誇る業界ナンバーワンで、豊富な機種とカラー選択やオプションも充実の世界が認めるシーリングファンの代名詞的なトップブランド。



【カサブランカ】

世界のセレブもご用達の世界的最高級ブランドのシーリングファンで、ゴージャスかつ斬新デザインと群を抜く完成度の高い仕上げは機能のみならずインテリアとしても価値の高い世界の憧れる最高級ブランド。

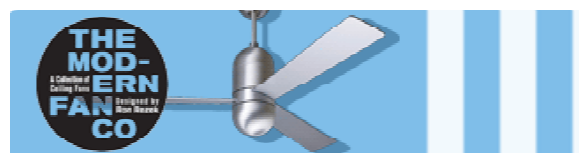

【モダンファン】

名前の由来通りそのモダンなデザインが世界で脚光を浴びるシーリングファンで、頑固なまでに『シンプル・イズ・ザ・ベスト』の精神を貫くそのシンプル・モダンなデザイン性が高く評価・注目されるブランド。



【ファニメーション】

独創性とユニークデザインで世界を魅了する業界異色のシーリングファンで、ファン本体・羽根・照明・コントロールの自由で豊富な組み合わせが可能な特に建築家・デザイナーから熱狂的に愛される世界屈指のブランド。



- ◆ 一部国内在庫の商品につきましては、安全対策用の接続ワイヤが取りつけてあります。
- ◆ 延長ロッド、照明、羽根カラー、コントローラー等のオプションもございます。
- ◆ 詳しい商品のご希望等は担当者、営業部までお問い合わせ下さい。
- ◆ 商品につきましてはホームページからご確認できます。計450機種以上をご用意しております。

外部ドア

窓

内部ドア

セロ
ットク

床材

階段材

造作材

装飾材

外壁材

ガ―デン

キッチン

照明器具

その他

Whitehall 風見鶏

- ◇ 製品はスチール製です。
- ◇ 在庫品以外は注文から納品までに60-80日かかります。

30"(762) WEATHERVANES

※在庫品



ROOSTER 鶏 【在庫品】

◎ WV00005 30" (762) ¥15,200



HORSE 馬 【在庫品】

◎ WV00008 30" (762) ¥15,200



CLIPPER SHIP 帆船 【在庫品】

◎ WV00016 30" (762) ¥15,200



COUNTRY DOCTOR カントリードクター

◎ WV00006 30" (762) ¥15,200



SAILBOAT ヨット

◎ WV00007 30" (762) ¥15,200

<30"風見鶏について>

- * サイズ: 610mm X 762mm
- * 仕上げは全てブラック
- * 全て在庫品

46"(1168) Full Bodied WEATHERVANES

※全て受注発注品



EAGLE

WV00428 Gold/Bronze ¥59,600
 WV45113 Verdigris ¥59,600
 WV45138 Rust ¥59,600



ROOSTER

WV00049 Gold/Bronze ¥59,600
 WV45112 Verdigris ¥59,600
 WV45137 Rust ¥59,600



HORSE

WV00429 Gold/Bronze ¥59,600
 WV45114 Verdigris ¥59,600
 WV45139 Rust ¥59,600



LOCOMOTIVE

WV00427 Gold/Bronze ¥59,600
 WV45117 Verdigris ¥59,600
 WV45142 Rust ¥59,600



YACHT

WV00423 Gold/Bronze ¥59,600
 WV45116 Verdigris ¥59,600
 WV45141 Rust ¥59,600

<46"風見鶏について>

- * 仕上げ色は3種類
 - Gold/Bronze
 - Verdigris
 - Rust
- 希望色を指定して下さい。
全て同価格になります。

* 全て輸入手配品

RACE DECK レースデッキ ガレージフロアパネル



軽量でありながら非常に丈夫です。

色やデザインも自由に組み合わせ可能。アメリカンスタイルのフロアを簡単に実現します。

ガレージだけでなく、インテリアやディスプレイ等にもお使いいただけます。



《ダイヤモンド》



《フリーフロー》



《カラーバリエーション》



《専用コーナー/エッジ》

レースデッキ・ダイヤモンド(12色) *標準在庫品	サイズ	価格
グラファイト・ホワイト・オレンジ・アロイ・ベージュ・イエロー ブラック・ロイヤルブルー・グリーンライト・レッド・ロイヤルパープル・エスプレッソ	305 x 305 x 11	1,500 (1枚)
レースデッキ・フリーフロー(12色) *順次在庫予定	サイズ	価格
グラファイト・ホワイト・オレンジ・アロイ・ベージュ・イエロー ブラック・ロイヤルブルー・グリーンライト・レッド・ロイヤルパープル・エスプレッソ	305 x 305 x 11	1,500 (1枚)
専用コーナー/エッジ(ブラック色) *標準在庫品	サイズ	価格
エッジ(オス・メス有り)	77 x 305 x 11	700
エッジコーナー(オス・メス有り)		700

外部ドア

窓

内部ドア

セロ
ットク

床材

階段材

造作材

装飾材

外壁材

ガーデン

キッチン
洗面

照明器具

その他

CHAIN LINK FENCE チェーンリンクフェンス(アメリカンフェンス)

チェーンリンクフェンス(アメリカンフェンス)はアメリカで一般的に使われている鉄製(メタル)のフェンスです。

本場の無骨なデザインで、様々な場面でマルチに使えるフェンス。

凹凸やバリ、傷などもこの商品ならではの味です。実際のフェンス使用だけでなく、ガレージやインテリア、店舗の什器などとしても使用されます。

専用のジョイント部材を使っでの組み合わせも可能。1枚からご注文可能です。

国内在庫サイズは2種類
900x1800と810x1800
連結金物と支柱(ポール)
専用キャップを
用意しております。

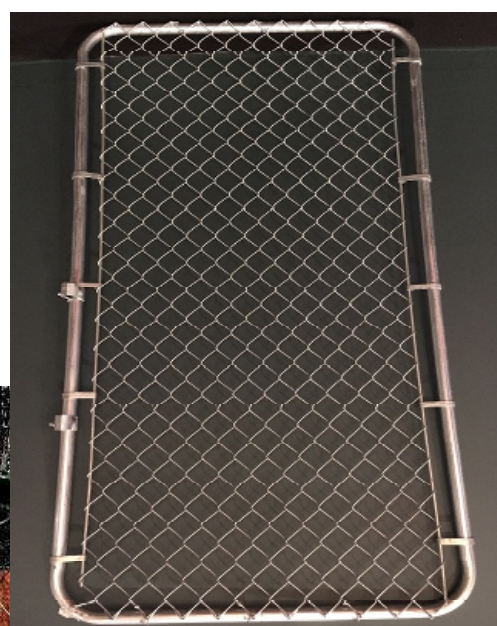

フェンス本体 *標準在庫品	サイズ	価格
FENCE9018	900x1800	21,400
FENCE8118	810x1800	20,400
連結金物セット *標準在庫品	価格	
FENCE-JOINT	2個入り	1,600
パーツ類 *標準在庫品	サイズ	価格
FENCE-POLE	径48X長さ1677	3,600
FENCE-CAP		400

FREE PAPER BOX フリーペーパーボックス



アメリカの街中で良く見かけるフリーペーパーボックス(フリーペーパーラック)雑誌やチラシなどを配布するラックです。強化プラスチック製。軽量かつ耐久性抜群!

日本には無いデザインでインテリアでも活用出来ます。

在庫はこの4色となります。

フリーペーパーボックス *標準在庫品	サイズ	価格
SC-FF7 色:緑・黄・青・赤	1108x422x412	53,400



スチールガレージドア

特徴

- ◇ 魅力的なアメリカンデザインとお求め易い価格。
- ◇ パネルは、ウレタン製断熱材を挟んだサンドイッチ構造。
- ◇ 防音性・断熱性・耐久性に優れています。
- ◇ サイズとパネルデザインをお選びいただけます。
- ◇ お色をお選びいただけますが、価格は同じです。
- ◇ 専用駆動モーターをお選びいただけます。



■ パネルデザイン



#4050 エレガントショート



#4053 エレガントロング

■ カラーバリエーション



ホワイト

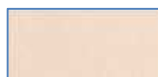

アーモンド



デザートタン

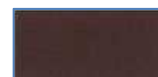

チョコレート



ハンターグリーン



グレイ

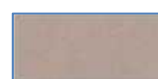

サンドトーン

■ トップ飾り窓デザイン

#4050 エレガントショート用



カセドラル 507



チャールストーン 508



コロニアル 509



プレイリー 510



ブレイン



サンセット 501



サンセット 503



サンセット 505

#4053 エレガントロング用



カセドラル 607



チャールストーン 608



コロニアル 609



プレイリー 610



マディソン 611



ブレイン



サンセット 601



サンセット 603



サンセット 605

スタンダード・スチールガレージドア

窓***はトップ飾り窓デザインを選択してください。

商品	ドア寸法mm	価格
GH7W8-4050-窓なし-色	H2134 X W2438	312,000
GH7W8-4050-窓***-色	H2134 X W2438	382,000
GH7W9-4050-窓なし-色	H2134 X W2743	328,000
GH7W9-4050-窓***-色	H2134 X W2743	398,000
GH7W10-4050-窓なし-色	H2134 X W3048	356,000
GH7W10-4050-窓***-色	H2134 X W3048	445,000
GH8W8-4050-窓なし-色	H2438 X W2438	353,000
GH8W8-4050-窓***-色	H2438 X W2438	423,000
GH8W9-4050-窓なし-色	H2438 X W2743	374,000
GH8W9-4050-窓***-色	H2438 X W2743	444,000
GH8W10-4050-窓なし-色	H2438 X W3048	412,000
GH8W10-4050-窓***-色	H2438 X W3048	500,000

※一部国内在庫しております。詳しくはお問い合わせください。

※ガレージドア本体と標準装着に必要な金物一式の価格になります。(天井3m以上は追加金物が必要になります)

※上記価格には取り付け工事費/運送費は含まれていません。工事価格は現場確認後のお見積りになります。

外部
ドア

窓

内部
ドア

セロ
ック
ック

床
材

階
段
材

造
作
材

装
飾
材

外
壁
材

ガ
ー
デ
ン

キ
ッ
チ
ン

照
明
器
具

そ
の
他

■ウッドグレイン・カラー



ミディアム



チェリー



ウォレット



ウッドグレイン・スチールガレージドア

窓***はトップ飾り窓デザインを選択してください。

商品	ドア寸法mm	価格
GH7W8-4050-窓なし-色	H2134 X W2438	403,000
GH7W8-4050-窓***-色	H2134 X W2438	473,000
GH7W9-4050-窓なし-色	H2134 X W2743	423,000
GH7W9-4050-窓***-色	H2134 X W2743	493,000
GH7W10-4050-窓なし-色	H2134 X W3048	455,000
GH7W10-4050-窓***-色	H2134 X W3048	543,000
GH8W8-4050-窓なし-色	H2438 X W2438	451,000
GH8W8-4050-窓***-色	H2438 X W2438	521,000
GH8W9-4050-窓なし-色	H2438 X W2743	476,000
GH8W9-4050-窓***-色	H2438 X W2743	546,000
GH8W10-4050-窓なし-色	H2438 X W3048	524,000
GH8W10-4050-窓***-色	H2438 X W3048	611,000

※一部国内在庫しております。詳しくはお問い合わせください。

※ガレージドア本体と標準装着に必要な金物一式の価格になります。(天井3m以上は追加金物が必要になります)

※上記価格には取り付け工事費/運送費は含まれていません。工事価格は現場確認後のお見積りになります。

■ガレージ/アクセサリ類

国内在庫品



モータードライブ方式/ベルト

8550-7 (2133mm用)	124,000
8550-8 (2438mm用)	133,000
8550-10 (3048mm用)	141,000



壁付け
リモコン

※ガレージを電動で開閉する専用モーターです。
専用の車載リモコン(バイザークリップ付)と、壁用コントローラーも付属しています。

モーター取付にあたり、事前の下地施工などが必要になります。
詳しくはお問い合わせください。



車載リモコン

893MAX 16,200



キーレスエントリー

877MAX 22,100



キーホルダータイプリモコン

890MAX 16,500



停電時駆動用バッテリー

485LM 27,900

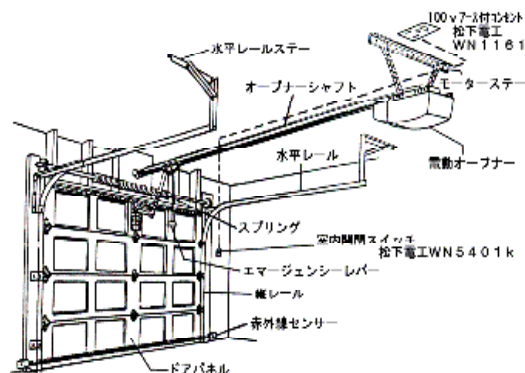
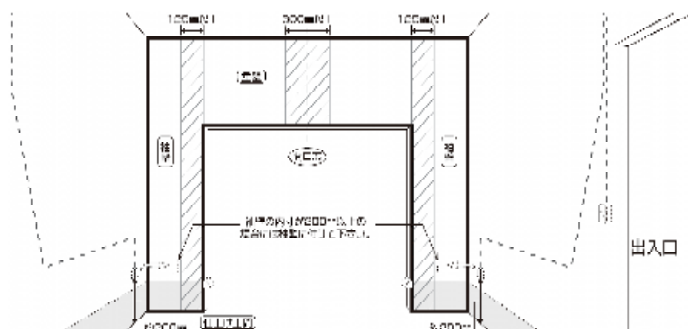

FAX 注文書

No. _____

Concept-B Fax: 045 (750) 1871

年 月 日

株式会社コンセプトビー

担当者名: _____ 宛

納品先名: _____

注文者: _____

納品場所: 〒 _____

住所: 〒 _____

案内地図: _____ 有 ・ 無

TEL: _____

希望納期: _____

FAX: _____

備考: _____

回答欄:

注文明細

商品コード	品名・摘要	数量	単位	単価	金額
合 計					

ファックス注文は、045-750-1871迄お送りください。
 お客様のオーダーを頂きましたら、確認のご連絡を致します。
 お問い合わせは、株式会社コンセプトビー【TEL:045-750-1870】までご連絡ください。
 振込先: 三菱UFJ銀行 港南台支店 普通 0094288、三井住友銀行 上大岡支店 普通 7307893、
 横浜信用金庫 根岸橋支店 普通 0385881

株式会社コンセプトビー

主な取扱商品：

窓	米国	アンダーセン
ドア	米国	ジェルドウエン代理店
ドア	米国	シンプソン
階段材	米国	エルジェイスミス代理店
装飾材	米国	ファイボン
装飾材	米国	ミッドアメリカ
ドア金物	米国	クイックセット
ドア金物	米国	エムテック
外壁材	米国	エルドラードストーン代理店
水栓金具	米国	デルタ代理店
水栓金具、キッチンシンク	米国	コーラー
照明	米国	キッチラー
照明	米国	プログレスライティング
キッチン	カナダ	メリットキッチンズ
ガレージフロア	米国	スナップロック
天窓	日本ベルックス株式会社正規販売代理店	
各種木材	フローリング、パネリング、デッキ材	

OEM 供給、インテリア商品の輸入、販売などその他多数の販売代理店をしています。



【交通 電車 JR 根岸線 根岸駅 徒歩 5 分】

〒235-0008 神奈川県横浜市磯子区原町 13-17-2F
 TEL: (045) 750-1870 FAX: (045) 750-1871
 ホームページ <http://www.concept-b.co.jp>
 電子メール info@concept-b.co.jp



定価 2,800円

株式会社コンセプトビー

CONCEPT-B CORPORATION

〒235-0008 神奈川県横浜市磯子区原町13-17-2F

TEL: 045-750-1870

FAX: 045-750-1871

URL: <http://www.concept-b.co.jp>

EMAIL: info@concept-b.co.jp