

# 木製モールディング

メトリー社(Metrie)の木製モールディングを使用すれば一般的なドアを豪華な入口に変身させ、窓の魅力を尽きることなく演出する無限の可能性を秘めています。壁にアクセントを与えるシンプルなものから、室内を格調高く仕上げるパネルまで、モールディングは好みに応じた装飾を可能にしてくれます。

★←ヘムロック、F/J下塗り済のオリジナル商品有ります。お問い合わせ下さい。

## ケーシング (額縁)

		<p>★</p>
<p>△ (H3005) 12.4mm X 38.1mm</p>	<p>△ (WM356) 15.8mm X 56.4mm</p>	<p>△ (H3004A) 13.0mm X 56.3mm</p>
<p>サイズ 価格</p>	<p>サイズ 価格</p>	<p>サイズ 価格</p>
<p>3'-0" (965mm) 400</p>	<p>3'-0" (965mm) 700</p>	<p>3'-0" (965mm) 700</p>
<p>7'-0" (2135mm) 1,400</p>	<p>7'-0" (2135mm) 2,100</p>	<p>7'-0" (2135mm) 2,100</p>
<p>12'-0" (3660mm) 1,900</p>	<p>12'-0" (3660mm) 3,100</p>	<p>12'-0" (3660mm) 2,800</p>
		<p>★</p>
<p>△ (H10122) 13.0mm X 43.0mm</p>	<p>△ (H215) 15.7mm X 88.0mm</p>	<p>△ (H1001) 16.6mm X 82.0mm</p>
<p>サイズ 価格</p>	<p>サイズ 価格</p>	<p>サイズ 価格</p>
<p>3'-0" (965mm) 600</p>	<p>8'-0" (2440mm) 4,000</p>	<p>10'-0" (3050mm) 5,200</p>
<p>7'-0" (2135mm) 1,600</p>	<p>12'-0" (3660mm) 5,400</p>	
<p>10'-0" (3050mm) 1,900</p>		
<p>12'-0" (3660mm) 2,300</p>		

## クラウン (廻り縁)

<p>★</p>	<p>★</p>	
<p>△ (H54) 11.0mm X 57.7mm</p>	<p>△ (H3244) 14.3mm X 31.0mm</p>	<p>△ (H3241) 10.0mm X 31.8mm</p>
<p>サイズ 価格</p>	<p>サイズ 価格</p>	<p>サイズ 価格</p>
<p>12'-0" (3660mm) 3,100</p>	<p>12'-0" (3660mm) 1,900</p>	<p>10'-0" (3050mm) 1,500</p>
		<p>12'-0" (3660mm) 1,800</p>
<p>★</p>		
<p>△ (H3249) 30.2mm X 57.1mm</p>	<p>△ (H297) 16.1mm X 76.2mm</p>	
<p>サイズ 価格</p>	<p>サイズ 価格</p>	
<p>※在庫確認 12'-0" (3660mm) 5,500</p>	<p>12'-0" (3660mm) 5,400</p>	

外部  
ドア

窓

内部  
ドア

セロ  
ットク

床  
材

階  
段材

造  
作材

装  
飾材

外  
壁材

ガ  
ー  
デ  
ン

キ  
ッ  
チ  
ン  
洗  
面

照  
明  
器  
具

そ  
の  
他

外部ドア  
窓  
内部ドア  
セロソック  
床材  
階段材  
造作材  
装飾材  
外壁材  
ガーデン  
キッチン  
照明器具  
その他

ベースボード (巾木)

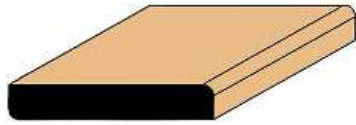

△△ (H3111) 10.0mm X 56.7mm  
サイズ 価格  
10'-0"(3050mm) 2,100  
12'-0"(3660mm) 2,600

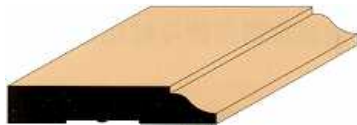

△△ (H625) 10.5mm X 56.5mm  
サイズ 価格  
12'-0"(3660mm) 2,400



△△ (H623) 10.5mm X 82.5mm  
サイズ 価格  
12'-0"(3660mm) 3,900

パネルモールド・パネルキャップ・パネリング

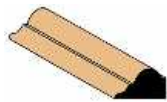

△△ (H703) 11.0mm X 19.0mm  
サイズ 価格  
10'-0"(3050mm) 1,600

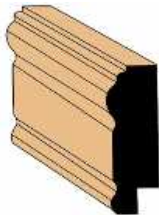

△△ (H392A) 17.9mm X 57mm  
サイズ 価格  
12'-0"(3660mm) 4,900

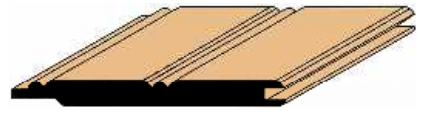

△△ (H216) 8.0mm X 82.5(有効77.6)mm  
サイズ 価格  
3'-0"(890mm) 15枚入 7,900  
8'-0"(2440mm) 15枚入 33,000

ロゼット・プリンスブロック



△△ 63.0mm X 63.0mm X 19.0mm  
サイズ 価格  
HR2.5 1個 900



△△ 63.0mm X 100.0mm X 19.0mm  
サイズ 価格  
HP2.5 1本 900

フリーボード



△△ (S4S HV1x3) 17.5mm X 63.5mm  
サイズ 価格  
12'-0"(3660mm) 3,800



△△ (S4S HV1x4) 17.5mm X 89.0mm  
サイズ 価格  
12'-0"(3660mm) 5,500



△△ (S4S HV1x5) 17.5mm X 116.0mm  
サイズ 価格  
12'-0"(3660mm) 7,800



△△ (S4S HV1x6) 17.5mm X 140.0mm  
サイズ 価格  
12'-0"(3660mm) 9,800

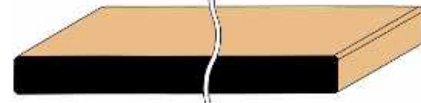

△△ (S4S HV1x8) 17.5mm X 180.0mm  
サイズ 価格  
10'-0"(3050mm) 11,800

オリジナル商品

ヘムロック(横継ぎムクを含む)、 F/J下塗済(フィンガージョイントあり、水性塗料のペンキ用下塗り済み)

ケーシング (額縁)



<u>△△ (HG3004A) 13.0mm X 56mm</u>	
サイズ	価格
7'-0" (2135mm)	1,200
12'-0" (3660mm)	2,100

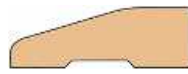

<u>△△ (HG3013) 12.5mm X 38mm</u>	
サイズ	価格
7'-0" (2135mm)	900
12'-0" (3660mm)	1,500



<u>△△ (HG1001) 16.6mm X 82mm</u>	
サイズ	価格
10'-0" (3050mm)	4,900

<u>F/J下塗済 (F3004A) 13.0mm X 56mm</u>	
サイズ	価格
7'-0" (2135mm)	1,000
12'-0" (3660mm)	1,700

<u>F/J下塗済 (HG3013) 12.5mm X 38mm</u>	
サイズ	価格
7'-0" (2135mm)	700
12'-0" (3660mm)	1,000

ベースボード (巾木)



<u>△△ (HG623) 10mm X 82mm</u>	
サイズ	価格
12'-0" (3660mm)	2,800



<u>△△ (HG634) 10mm X 57mm</u>	
サイズ	価格
12'-0" (3660mm)	2,000

<u>F/J下塗済 (HG623) 10mm X 82mm</u>	
サイズ	価格
7'-0" (2135mm)	2,000

<u>F/J下塗済 (HG634) 10mm X 57mm</u>	
サイズ	価格
7'-0" (2135mm)	1,400

クラウン (廻り縁)



<u>△△ (HG3249) 30mm X 57mm</u>	
サイズ	価格
12'-0" (3660mm)	4,500



<u>△△ (HG3244) 14.3mm X 31.0mm</u>	
サイズ	価格
7'-0" (2135mm)	800
12'-0" (3660mm)	1,400



<u>△△ (HG54) 11.5mm X 57.7mm</u>	
サイズ	価格
12'-0" (3660mm)	2,300

<u>F/J下塗済 (HG3249) 30mm X 57mm</u>	
サイズ	価格
12'-0" (3660mm)	3,000

<u>F/J下塗済 (HG3244) 14.3mm X 31.0mm</u>	
サイズ	価格
12'-0" (3660mm)	1,000

<u>△△ (HG49) 12.7mm X 81.4mm</u>	
サイズ	価格
12'-0" (3660mm)	3,700

外部ドア

窓

内部ドア

セロ  
ットク

床材

階段材

造作材

装飾材

外壁材

ガーデン

キッチン

照明器具

その他

## 木製パネリング/ルーフデッキ

調湿、断熱効果に優れ、美しい木目と落ち着いた色合いをもち、また、音の響きも柔らかな、癒しの空間を演出するのに最適な内装仕上げ材です。縦張り、横張り、斜め張りど変化に富んだ仕上げが可



## 内装用ウエスタンレッドシダーパネリング

商品コード	在庫	商品名	姿図	1㎡単価	価格
WRD-1-8	○	パネリング無節 11X82X2440 10枚入り・2㎡/束	 ◀11 x 82▶	13,800	27,600
WRD-1-10	○	パネリング無節 11X82X3050 10枚入り・2.5㎡/束		13,800	34,500
WRD-1-12	○	パネリング無節 11X82X3660 10枚入り・3㎡/束		13,770	41,300
WRD-2-8	○	パネリング無節 11X133X2440 10枚入り・3.25㎡/束	 ◀11 x 133▶	14,250	46,300
WRD-2-10	○	パネリング無節 11X133X3050 10枚入り・4.06㎡/束		14,240	57,800
WRD-2-12	○	パネリング無節 11X82X3660 10枚入り・4.87㎡/束		14,250	69,400
WRD-3-6	○	パネリング無節 8X89X1830 6枚入り・0.98㎡/束	 ◀8 x 89▶	9,490	9,300
WRD-3-8	○	パネリング無節 8X89X2440 6枚入り・1.3㎡/束		9,460	12,300
WRD-3K-8	○	パネリング節有 8X89X2440 6枚入り・1.3㎡/束	 ◀8 x 89▶	5,230	6,800

## ルーフデッキ・フローリング材

商品コード	在庫	商品名	姿図	1㎡単価	価格
WRR-5-12	○	ウエスタンレッドシダー ルーフデッキ 節有り 35X125X3660 3枚入り・1.37㎡/束	 ◀35 x 125▶ 	お問合せ下さい	
WRD-5-12	○	S.P.F ルーフデッキ 節有り 35X125X3660 3枚入り・1.37㎡/束	 ◀35 x 125▶ 	お問合せ下さい	

## 木製パネリング/ルーフデッキ

## ヘムロック・ウォールパネル

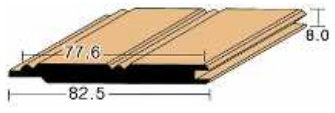
商品コード	在庫	商品名	姿図	1㎡単価	価格
H216-8	○	ヘムロックパネリング 8×82.5(77.6)×2440 15枚入り・2.84㎡/束 無塗装品		11,620	33,000

## パインパネリング(節有り)

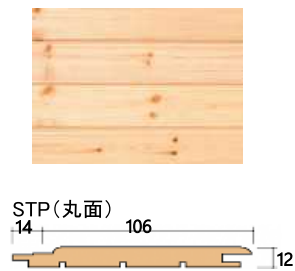
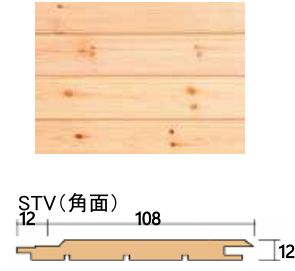
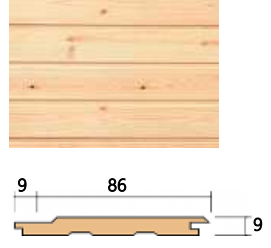
商品コード	在庫	商品名	姿図	1㎡単価	価格
RPN-210P-2	○	レッドパインパネリング 12X106X3900 8枚入り・3.307㎡/束 無塗装品 STP丸面(目透し)		4,380	14,500
RPN-210V-2	○	レッドパインパネリング 12X108X3900 8枚入り・3.37㎡/束 無塗装品 STV角面(目透し)		4,300	14,500
RPN-98-2	○	レッドパインパネリング 9X86X3900 10枚入り・3.354㎡/束 無塗装品 目透し		3,430	11,500

## F/J下塗済パネリング

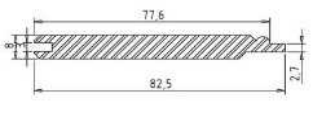
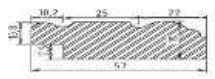
商品コード	在庫	商品名	姿図	1㎡単価	価格
F216-8	○	F/J下塗済パネリング 8X77.6X2438			1,500
F216-3	○	F/J下塗済パネリング 8X77.6X914			500
F392-12	○	F/J下塗済チエアレル 19X57X3657			2,400

外部ドア

窓

内部ドア

セロ  
ツツ  
ク

床材

階段材

造作材

装飾材

外壁材

ガー  
デンキ  
ッ  
チ  
ン  
洗  
面照  
明  
器  
具そ  
の  
他