

木製ヘムロック内部ドア

外部
ドア

窓

内部
ドア

セロ
ック

床材

階段
材

造作
材

装飾
材

外壁
材

ガー
デン

キッチン
洗面

照明
器具

その他

RAISED PANEL

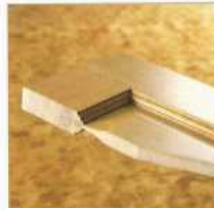

伝統的なアメリカンレイズドパネル。ジェルドウインのインテリアドアのパネル部は従来のムク材からMDFの単板貼りにすることでパネルのずれ、割れを解消

FLAT PANEL



近年人気のフラットシェーカーパネル。ジェルドウインのインテリアドアのパネル部は従来のムク材からMDFの単板貼りにすることでパネルのずれ、割れを解消

- ◇ 価格はドア単体価格になります。
- ◇ 特記のないものは無塗装品、ヘムロック材です。
- ◇ ドア厚35mm、高さ2032mm
- ◇ F☆☆☆☆認定品 MFN0770

ヘムロック

形状の写真はヘムロックと異なる場合があります。

#45		#66		#22		#266	
ドア本体幅寸法	本体価格	ドア本体幅寸法	本体価格	ドア本体幅寸法	本体価格	ドア本体幅寸法	本体価格
2'-0" (610mm)	35,200	2'-0" (610mm)	34,100	2'-0" (610mm)	29,900	2'-0" (610mm)	38,000
2'-2" (660mm)	36,000	2'-2" (660mm)	34,200	2'-2" (660mm)	30,600	2'-2" (660mm)	38,700
2'-4" (712mm)	36,000	2'-4" (712mm)	34,700	2'-4" (712mm)	30,600	2'-4" (712mm)	38,700
2'-6" (762mm)	36,000	2'-6" (762mm)	34,700	2'-6" (762mm)	30,600	2'-6" (762mm)	38,700
2'-8" (813mm)	37,100	2'-8" (813mm)	35,800	2'-8" (813mm)	31,500	2'-8" (813mm)	38,700
3'-0" (914mm)	38,200	3'-0" (914mm)	36,900	3'-0" (914mm)	32,500	*透明ガラス	

#1515		#944		#1705	
ドア本体幅寸法	本体価格	ドア本体幅寸法	本体価格	ドア本体幅寸法	本体価格
2'-4" (712mm)	40,600	2'-4" (712mm)	40,600	1'-0" (305mm)	23,400
2'-6" (762mm)	40,600	2'-6" (762mm)	40,600	*透明ガラス	
2'-8" (813mm)	41,600	2'-8" (813mm)	41,600		
*透明ガラス		*透明ガラス			

シェイカースタイルドア





18世紀後半から19世紀にかけてアメリカ・ニューイングランド地方で確立された『シェイカースタイル』は、シンプルで洗練された美しさが魅力。框を組み合わせる事により幾通りものデザインが可能です。

◇ ドア厚35mm、高さ2032mm

◇ F☆☆☆☆認定品 MFN0770

ヘムロック

形状の写真はヘムロックと異なる場合があります。

S720		S782		S730		S744	
							
ドア本体幅寸法	本体価格	ドア本体幅寸法	本体価格	ドア本体幅寸法	本体価格	ドア本体幅寸法	本体価格
2'-0" (610mm)	29,900	2'-0" (610mm)	34,700	2'-0" (610mm)	35,300	2'-0" (610mm)	39,100
2'-2" (660mm)	30,600	2'-2" (660mm)	35,100	2'-2" (660mm)	36,800	2'-2" (660mm)	40,200
2'-4" (712mm)	30,600	2'-4" (712mm)	35,100	2'-4" (712mm)	36,800	2'-4" (712mm)	40,200
2'-6" (762mm)	30,600	2'-6" (762mm)	35,100	2'-6" (762mm)	36,800	2'-6" (762mm)	40,200
2'-8" (813mm)	31,500	2'-8" (813mm)	37,300	2'-8" (813mm)	38,500	2'-8" (813mm)	41,700
3'-0" (914mm)	32,500	3'-0" (914mm)	38,500	3'-0" (914mm)	39,900	3'-0" (914mm)	42,900

S760		S762		S755		S766	
							
ドア本体幅寸法	本体価格	ドア本体幅寸法	本体価格	ドア本体幅寸法	本体価格	ドア本体幅寸法	本体価格
2'-0" (610mm)	36,700	2'-0" (610mm)	38,900	2'-0" (610mm)	38,700	2'-0" (610mm)	40,300
2'-2" (660mm)	37,800	2'-2" (660mm)	40,000	2'-2" (660mm)	41,000	2'-2" (660mm)	41,800
2'-4" (712mm)	37,800	2'-4" (712mm)	40,000	2'-4" (712mm)	41,000	2'-4" (712mm)	41,800
2'-6" (762mm)	37,800	2'-6" (762mm)	40,000	2'-6" (762mm)	41,000	2'-6" (762mm)	41,800
2'-8" (813mm)	39,100	2'-8" (813mm)	41,300	2'-8" (813mm)	43,500	2'-8" (813mm)	43,700
3'-0" (914mm)	40,300	3'-0" (914mm)	42,500	3'-0" (914mm)	45,300	3'-0" (914mm)	45,100

※ヨコ框: 幅160mm×厚さ12mm

※框組立して発送するため、お時間を頂く場合がございます。

外部
ドア

窓

内部
ドア

セロ
ック
トク

床
材

階
段
材

造
作
材

装
飾
材

外
壁
材

ガ
ー
デ
ン

キ
ッ
チ
ン
洗
面

照
明
器
具

そ
の
他

内装ドア / シェイカーシリーズ【無加工】

米松(ダグラスファー) 無加工・無塗装パネル



F720

2/0 (610×2032)	¥46,000
2/2 (661×2032)	¥47,000
2/4 (711×2032)	¥47,000
2/6 (762×2032)	¥47,000
2/8 (813×2032)	¥47,000



F782

2/0 (610×2032)	¥46,000
2/2 (661×2032)	¥48,000
2/4 (711×2032)	¥48,000
2/6 (762×2032)	¥48,000
2/8 (813×2032)	¥48,000



F760

2/0 (610×2032)	-
2/2 (661×2032)	¥47,000
2/4 (711×2032)	¥47,000
2/6 (762×2032)	¥47,000
2/8 (813×2032)	¥47,000



F760LM (リストフルM)

2/0 (610×2032)	-
2/2 (661×2032)	¥68,000
2/4 (711×2032)	¥68,000
2/6 (762×2032)	¥68,000
2/8 (813×2032)	¥68,000



F720-1 ●● デザインガラス

2/0 (610×2032)	¥56,000
2/2 (661×2032)	¥58,000
2/4 (711×2032)	¥58,000
2/6 (762×2032)	¥58,000
2/8 (813×2032)	¥58,000



F720-2 ●● デザインガラス

2/0 (610×2032)	¥64,000
2/2 (661×2032)	¥66,000
2/4 (711×2032)	¥66,000
2/6 (762×2032)	¥66,000
2/8 (813×2032)	¥66,000

<ガラスデザイン>



AR-アブストラクト



LB-ライト・ブルー

●●品番の末尾にAR・LBをつけてください。

外部
ドア

窓

内部
ドア

セロ
ック
トク

床
材

階
段
材

造
作
材

装
飾
材

外
壁
材

ガ
ー
デ
ン

キ
ッ
チ
ン
洗
面

照
明
器
具

そ
の
他

内装ドア／シェイカーシリーズ【無加工】

米松(ダグフスファー) 無加工・無塗装パネル



F782-1 ●●		デザインガラス
2/0	(610×2032)	¥57,000
2/2	(661×2032)	¥59,000
2/4	(711×2032)	¥59,000
2/6	(762×2032)	¥59,000
2/8	(813×2032)	¥59,000



F782-2 ●●		デザインガラス
2/0	(610×2032)	¥65,000
2/2	(661×2032)	¥67,000
2/4	(711×2032)	¥67,000
2/6	(762×2032)	¥67,000
2/8	(813×2032)	¥67,000

<ガラスデザイン>



AR-アブストラクト
LB-ライト・ブルー

●●品番の末尾にAR・LBをつけてください。



F182 透明ガラス		
2/4	(711×2032)	¥69,000
2/6	(762×2032)	¥69,000
2/8	(813×2032)	¥69,000
ガラス無し		¥58,000

F182 ●●		デザインガラス
2/4	(711×2032)	¥84,000
2/6	(762×2032)	¥84,000
2/8	(813×2032)	¥84,000

<ガラスデザイン>



LM-リストラLM
AK-アルトドイッチェK



CC-キャセラルル・クリアー

●●品番の末尾にLM・AK・CCをつけてください。

内装ドア/クラシックシリーズ【無加工】

米松(ダグラスファー) 無加工・無塗装パネル



F66	
2/0 (610×2032)	¥46,000
2/2 (661×2032)	¥47,000
2/4 (711×2032)	¥47,000
2/6 (762×2032)	¥47,000
2/8 (813×2032)	¥47,000



F44	
2/0 (610×2032)	¥46,000
2/2 (661×2032)	¥47,000
2/4 (711×2032)	¥47,000
2/6 (762×2032)	¥47,000
2/8 (813×2032)	¥47,000



F266 透明ガラス	
2/0 (610×2032)	¥66,000
2/2 (661×2032)	¥68,000
2/4 (711×2032)	¥68,000
2/6 (762×2032)	¥68,000
2/8 (813×2032)	¥68,000



F1212	
2/4 (711×2032)	¥61,000
2/6 (762×2032)	¥61,000
2/8 (813×2032)	¥61,000



F88405	
2/6 (762×2032)	¥198,000
2/8 (813×2032)	¥198,000



F1210	
2/4 (711×2032)	¥61,000
2/6 (762×2032)	¥61,000
2/8 (813×2032)	¥61,000



F944 透明ガラス	
2/4 (711×2032)	¥67,000
2/6 (762×2032)	¥67,000
2/8 (813×2032)	¥67,000



F1509 透明ガラス	
2/6 (762×2032)	¥97,800
2/8 (813×2032)	¥97,800

外部
ドア

窓

内部
ドア

セロ
ットク

床
材

階
段材

造
作材

装
飾材

外
壁材

ガ
ー
デ
ン

キ
ッ
チ
ン
洗
面

照
明
器
具

そ
の
他

内装ドア/クラシックシリーズ [無加工]

米松(ダグラスファー) 無加工・無塗装パネル



F1662 ●● デザインガラス	
2/4(711×2032)	¥88,000
2/6(762×2032)	¥88,000
2/8(813×2032)	¥88,000
ガラス無し	¥70,000

F1662 透明ガラス	
2/4(711×2032)	¥78,000
2/6(762×2032)	¥78,000
2/8(813×2032)	¥78,000



F266 ●● デザインガラス	
2/0 (610×2032)	¥69,000
2/2 (661×2032)	¥71,000
2/4 (711×2032)	¥71,000
2/6 (762×2032)	¥71,000
2/8 (813×2032)	¥71,000
ガラス無し	¥65,000



F944 ●● デザインガラス	
2/4 (711×2032)	¥97,000
2/6 (762×2032)	¥97,000
2/8 (813×2032)	¥97,000
ガラス無し	¥65,000



F144 ●● デザインガラス	
2/4 (711×2032)	¥86,000
2/6 (762×2032)	¥86,000
2/8 (813×2032)	¥86,000
ガラス無し	¥72,000

F144 透明ガラス	
2/4 (711×2032)	¥74,000
2/6 (762×2032)	¥74,000
2/8 (813×2032)	¥74,000

<ガラスデザイン>



LM-リストラLM



AK-アルトドイッチェK



CC-キャセドラル・クリアー

●●品番の末尾にLM・AK・CCをつけてください。

外部
ドア

窓

内部
ドア

セロ
ック
ック

床
材

階
段
材

造
作
材

装
飾
材

外
壁
材

ガ
ー
デ
ン

キ
ッ
チ
ン
洗
面

照
明
器
具





そ
の
他

木製ヘムロックバイフォールドドア

- ◇ 価格にはレール・金具・木製つまみが含まれています。
 ◇ バイフォールド用枠材は別途です。
 ◇ 枠内開口寸法は高さ2037~45mmになります。幅は12mmを足してください。
 ◇ 写真は塗装例になります。商品は無塗装品、ヘムロック材になります。
 ◇ F☆☆☆☆認定品 MFN0770

ヘムロック

形状の写真はヘムロックと異なる場合があります。

品番	在庫	品名	寸法	価格	形状
142320	○	1423 2-ドア 2'-0"	604 X 2003	34,500	
142326	○	1423 2-ドア 2'-6"	756 X 2003	37,000	
142330	○	1423 2-ドア 3'-0"	908 X 2003	40,000	
142340	○	1423 4-ドア 4'-0"	1213 X 2003	68,900	
142350	○	1423 4-ドア 5'-0"	1518 X 2003	73,900	
142360	○	1423 4-ドア 6'-0"	1823 X 2003	79,900	
4-ドアの場合					
142420	○	1424 2-ドア 2'-0"	604 X 2003	37,900	
142426	○	1424 2-ドア 2'-6"	756 X 2003	40,400	
142430	○	1424 2-ドア 3'-0"	908 X 2003	43,800	
142440	○	1424 4-ドア 4'-0"	1213 X 2003	75,700	
142450	○	1424 4-ドア 5'-0"	1518 X 2003	80,700	
142460	○	1424 4-ドア 6'-0"	1823 X 2003	87,500	
レイズドパネル 4-ドアの場合					
146020	○	1460 2-ドア 2'-0"	604 X 2003	36,100	
146026	○	1460 2-ドア 2'-6"	756 X 2003	39,800	
146030	○	1460 2-ドア 3'-0"	908 X 2003	42,900	
146040	○	1460 4-ドア 4'-0"	1213 X 2003	72,100	
146050	○	1460 4-ドア 5'-0"	1518 X 2003	79,500	
146060	○	1460 4-ドア 6'-0"	1823 X 2003	85,800	
レイズドパネル 4-ドアの場合					
144520	○	1445 2-ドア 2'-0"	604 X 2003	37,700	
144526	○	1445 2-ドア 2'-6"	756 X 2003	41,700	
144530	○	1445 2-ドア 3'-0"	908 X 2003	44,700	
144540	○	1445 4-ドア 4'-0"	1213 X 2003	75,300	
144550	○	1445 4-ドア 5'-0"	1518 X 2003	83,300	
144560	○	1445 4-ドア 6'-0"	1823 X 2003	89,300	
レイズドパネル 4-ドアの場合					

外部
ドア

窓

内部
ドアセロ
ソック
トク

床材

階段
材造作
材装飾
材外壁
材ガー
デンキッ
チン
洗面照明
器具

その他

折戸【フルルーバー・ハーフルルーバーパネル】

※上下レール・ピボット金物セットは、ドア本体価格に含まれております。



F1423J フルルーバー

2枚扉	
2/0 (598)	¥59,000
2/6 (753)	¥62,000
3/0 (900)	¥65,000
4枚扉	
4/0 (1199)	¥118,000
5/0 (1509)	¥124,000
6/0 (1803)	¥130,000
1枚扉(無加工パネル)	
1/0 (299)	¥32,000
1/3 (375)	¥32,000

※開き用として使用



F1424J ハーフルーバー

2枚扉	
2/0 (598)	¥59,000
2/6 (753)	¥62,000
3/0 (900)	¥65,000
4枚扉	
4/0 (1199)	¥118,000
5/0 (1509)	¥124,000
6/0 (1803)	¥130,000
1枚扉(無加工パネル)	
1/0 (299)	¥32,000
1/3 (375)	¥32,000

※開き用として使用

折戸【レイズドパネル】

※上下レール・ピボット金物セットは、ドア本体価格に含まれております。



F43 レイズドパネル

2枚扉	
2/0 (598)	¥64,000
2/6 (753)	¥65,000
3/0 (900)	¥66,000
4枚扉	
4/0 (1199)	¥128,000
5/0 (1509)	¥130,000
6/0 (1803)	¥132,000
1枚扉(無加工パネル)	
1/0 (299)	¥34,000
1/3 (375)	¥34,000

※開き用として使用



F63 レイズドパネル

2枚扉	
2/0 (598)	¥64,000
2/6 (753)	¥65,000
3/0 (900)	¥66,000
4枚扉	
4/0 (1199)	¥128,000
5/0 (1509)	¥130,000
6/0 (1803)	¥132,000
1枚扉(無加工パネル)	
1/0 (299)	¥34,000
1/3 (375)	¥34,000

※開き用として使用

折戸【フラットパネル】

※上下レール・ピボット金物セットは、ドア本体価格に含まれております。



F701J フラットパネル

2枚扉	
2/0 (598)	¥71,000
2/6 (753)	¥72,000
3/0 (900)	¥73,000
4枚扉	
4/0 (1199)	¥142,000
5/0 (1509)	¥144,000
6/0 (1803)	¥146,000
1枚扉(無加工パネル)	
1/0 (299)	¥34,000
1/3 (375)	¥34,000

※開き用として使用



F702J フラットパネル

2枚扉	
2/0 (598)	¥75,000
2/6 (753)	¥76,000
3/0 (900)	¥77,000
4枚扉	
4/0 (1199)	¥150,000
5/0 (1509)	¥152,000
6/0 (1803)	¥154,000
1枚扉(無加工パネル)	
1/0 (299)	¥34,000
1/3 (375)	¥34,000

※開き用として使用

JELD-WEN 木製オーク内部ドア

- ◇ 下記価格は、ドアパネルのみの値段になります。
- ◇ 価格はドア単体価格になります。
- ◇ 特記のないものは無塗装品、オーク材です。
- ◇ ドア厚35mm
- ◇ F☆☆☆☆認定品 MFN0861 MFN0844





レイズドパネル



オーク

形状の写真はオークと異なる場合があります。

JWO66		JWO82R		JWO1515		JWO944	
							
ドア本体幅寸法	本体価格	ドア本体幅寸法	本体価格	ドア本体幅寸法	本体価格	ドア本体幅寸法	本体価格
2'-0" (610mm)	50,600	2'-0" (610mm)	44,100	2'-6" (762mm)	81,000	2'-4" (712mm)	66,400
2'-4" (712mm)	55,400	2'-2" (661mm)	46,900	2'-8" (813mm)	83,600	2'-6" (762mm)	68,300
2'-6" (762mm)	56,900	2'-4" (712mm)	47,800	*透明ガラス		*透明ガラス	
2'-8" (813mm)	59,300	2'-6" (762mm)	49,200			*レイズドパネル	
*レイズドパネル		2'-8" (813mm)	51,200				
		*レイズドパネル					

JWO1590		JWO1705		JWO1701		JWOB1460	
							
ドア本体幅寸法	本体価格	ドア本体幅寸法	本体価格	ドア本体幅寸法	本体価格	ドア本体幅寸法	本体価格
2'-6" (762mm)	110,800	1'-0" (305mm)	40,400	1'-0" (305mm)	37,700	2'-0" (601mm)	63,000
2'-8" (813mm)	128,100	*透明ガラス		*透明ガラス		2'-6" (753mm)	69,900
*透明カットガラス						3'-0" (905mm)	76,600
*一部擦りガラス						4'-0" (1205mm)	126,000
						5'-0" (1509mm)	139,800
						6'-0" (1813mm)	153,200
						*レイズドパネル	

- ・バイフォールドドア※
- ・取付金物込、枠材は別途

※バイフォールドドアの枠内開口寸法は高さ2042mmになります。幅は12mmを足してください。

※バイフォールドドアの2'-0", 2'-6", 3'-0"は2枚折戸、4'-0", 5'-0", 6'-0"は2枚+2枚折戸です。

JELD-WEN 木製ホワイトオーク内部ドア

- ◇ 下記価格は、ドアパネルのみの値段になります。
- ◇ 価格はドア単体価格になります。
- ◇ 特記のないものは無塗装品、ホワイトオーク材です。
- ◇ ドア厚35mm
- ◇ F☆☆☆☆認定品 MFN0861 MFN0844

フラットパネル



ホワイトオーク

形状の写真はホワイトオークと異なる場合があります。

JWWO1022		JWWO1515		JWWO944		JWWOB1444	
ドア本体幅寸法	本体価格	ドア本体幅寸法	本体価格	ドア本体幅寸法	本体価格	ドア本体幅寸法	本体価格
2'-0" (610mm)	37,900	2'-6" (762mm)	60,600	2'-4" (712mm)	62,600	2'-0" (601mm)	60,100
2'-2" (661mm)	41,300			*透明ガラス		2'-6" (753mm)	67,200
2'-4" (712mm)	41,900					3'-0" (905mm)	72,900
2'-6" (762mm)	43,100					4'-0" (1205mm)	120,200
2'-8" (813mm)	45,300					5'-0" (1509mm)	134,400
*フラットパネル						6'-0" (1813mm)	145,800
						*フラットパネル	

- ・バイフォールドドア※
- ・取付金物込、枠材は別途

※バイフォールドドアの枠内開口寸法は高さ2042mmになります。幅は12mmを足してください。

※バイフォールドドアの2'-0", 2'-6", 3'-0"は2枚折戸、4'-0", 5'-0", 6'-0"は2枚+2枚折戸です。



バイフォールドドア: ホワイトオークの1444



ドア: ホワイトオークの1515

外部
ドア

窓

内部
ドア

セロ
ック

床
材

階段
材

造作
材

装飾
材

外壁
材

ガー
デン

キッチン
洗面

照明
器具

その他

HDF製 内部ドア

本体寸法: ドア厚 35mm、高さ 2032mm

規制対象外製品

商品コード	在庫	商品名	ドア寸法	価格	形状
B-COL20	○	コロニスト 未塗装(白下塗済) 2'-0"	610 X 2032	12,600	
B-COL22	○	コロニスト 未塗装(白下塗済) 2'-2"	660 X 2032	12,700	
B-COL24	○	コロニスト 未塗装(白下塗済) 2'-4"	711 X 2032	12,700	
B-COL26	○	コロニスト 未塗装(白下塗済) 2'-6"	762 X 2032	12,700	
B-COL28	○	コロニスト 未塗装(白下塗済) 2'-8"	813 X 2032	12,800	
B-COL30	○	コロニスト 未塗装(白下塗済) 3'-0" *表面が木目	914 X 2032	12,800	
B-CAR20	○	カーメル 未塗装(白下塗済) 2'-0"	610 X 2032	12,600	
B-CAR22	○	カーメル 未塗装(白下塗済) 2'-2"	660 X 2032	12,700	
B-CAR24	○	カーメル 未塗装(白下塗済) 2'-4"	711 X 2032	12,700	
B-CAR26	○	カーメル 未塗装(白下塗済) 2'-6"	762 X 2032	12,700	
B-CAR28	○	カーメル 未塗装(白下塗済) 2'-8"	813 X 2032	12,800	
B-CAR30	○	カーメル 未塗装(白下塗済) 3'-0" *表面が木目	914 X 2032	12,800	
B-COV20	○	コベントリー 未塗装(白下塗済) 2'-0"	610 X 2032	12,600	
B-COV22	○	コベントリー 未塗装(白下塗済) 2'-2"	660 X 2032	12,700	
B-COV24	○	コベントリー 未塗装(白下塗済) 2'-4"	711 X 2032	12,700	
B-COV26	○	コベントリー 未塗装(白下塗済) 2'-6"	762 X 2032	12,700	
B-COV28	○	コベントリー 未塗装(白下塗済) 2'-8"	813 X 2032	12,800	
B-COV30	○	コベントリー 未塗装(白下塗済) 3'-0" *表面がスムーズ	914 X 2032	12,800	

[備考]

※ フラッシュドア白の下地処理済ペンキ塗装用です。

※ ○印通常在庫品です。

※ ハニカム構造となっております。





表面木目調エンボス仕上げ



HDF製 バイフォールドドア

本体寸法: ドア厚 35mm、高さ 2003mm

規制対象外製品

商品コード	在庫	商品名	サイズ	価格	形状
B-COL20BF	○	コロニスト 未塗装(白下塗済) 2'-0"	604 X 2003	16,900	 2-ドアの場合
B-COL26BF	○	コロニスト 未塗装(白下塗済) 2'-6"	756 X 2003	17,700	
B-COL30BF	○	コロニスト 未塗装(白下塗済) 3'-0"	908 X 2003	18,300	
B-COL40BF	○	コロニスト 未塗装(白下塗済) 4'-0"	1213 X 2003	33,700	
B-COL50BF	○	コロニスト 未塗装(白下塗済) 5'-0"	1518 X 2003	35,300	
B-COL60BF	○	コロニスト 未塗装(白下塗済) 6'-0" *表面が木目	1823 X 2003	36,500	
B-CAR20BF	○	カーメル 未塗装(白下塗済) 2'-0"	604 X 2003	16,900	 2-ドアの場合
B-CAR26BF	○	カーメル 未塗装(白下塗済) 2'-6"	756 X 2003	17,700	
B-CAR30BF	○	カーメル 未塗装(白下塗済) 3'-0"	908 X 2003	18,300	
B-CAR40BF	○	カーメル 未塗装(白下塗済) 4'-0"	1213 X 2003	33,700	
B-CAR50BF	○	カーメル 未塗装(白下塗済) 5'-0"	1518 X 2003	35,300	
B-CAR60BF	○	カーメル 未塗装(白下塗済) 6'-0" *表面が木目	1823 X 2003	36,500	
B-COV20BF	○	コベントリー 未塗装(白下塗済) 2'-0"	604 X 2003	16,900	 2-ドアの場合
B-COV26BF	○	コベントリー 未塗装(白下塗済) 2'-6"	756 X 2003	17,700	
B-COV30BF	○	コベントリー 未塗装(白下塗済) 3'-0"	908 X 2003	18,300	
B-COV40BF	○	コベントリー 未塗装(白下塗済) 4'-0"	1213 X 2003	33,700	
B-COV50BF	○	コベントリー 未塗装(白下塗済) 5'-0"	1518 X 2003	35,300	
B-COV60BF	○	コベントリー 未塗装(白下塗済) 6'-0" *表面がスムース	1823 X 2003	36,500	

[備考]

※ フラッシュドア白の下地処理済ペンキ塗装用です。ドアの厚みは35ミリになります。

※ 寸法は枠内寸法です。扉実寸ではありません。

※ ○印通常在庫品です。

※ ドア枠は弊社内部用バイフォールド枠をお使いください。

※ 価格にはレール・金具・つまみが含まれています。

※ 2'-0"、2'-6"、3'-0"は 2-ドアになり、4'-0"、5'-0"、6'-0"は 4-ドアになります。

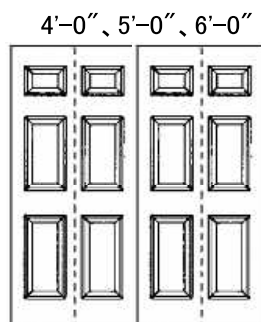
外部
ドア

窓

内部
ドアセロ
ツツク床
材階
段
材造
作
材装
飾
材外
壁
材ガ
ー
デ
ンキ
ッ
チ
ン
洗
面照
明
器
具そ
の
他

内部用ドアパーツ

告示対象外

外部
ドア

窓

内部
ドア

セロ
ソック

床
材

階段
材

造作
材

装飾
材

外壁
材

ガー
デン

キッ
チン
洗面

照明
器具

その他

INTERIOR DOOR JAMS

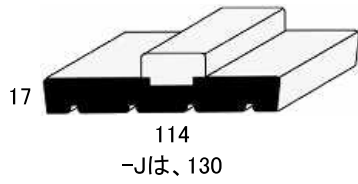

ドア枠

* 木製			
DPI01	965mm	¥2,000	
DPI02	2134mm	¥5,400	
DPI02-J	2134mm	¥7,100	

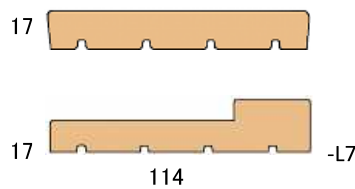

バイフォルドドア枠

* 木製			
DPI03	2134mm	¥3,300	
DPI03-L7	2134mm	¥4,500	

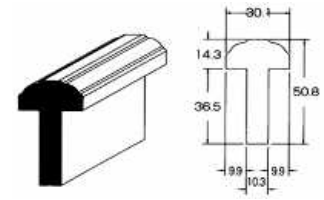

アストラガル

* 木製			
DPI04	2134mm	¥5,700	
DPI04-8	2438mm	¥6,800	

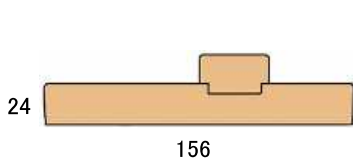

在来用固定枠

* 木製			
T900x156x24	900mm	¥6,000	
T2150x156x24	2150mm	¥14,000	

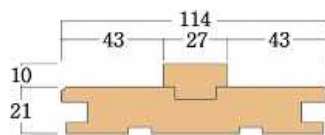

在来用差込枠

* 木製			
WDJ-21-7	2134mm	¥6,200	

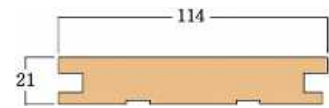

バイフォルド用差込枠

* 木製			
WDJ-20-7	2134mm	¥4,400	

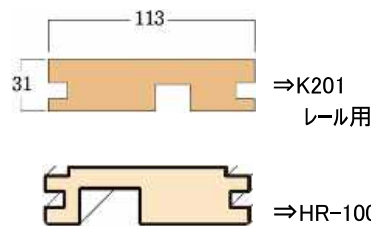

片引き上枠

* 木製			
WDH-131-7	2134mm	¥6,500	
EG3820		¥8,000	

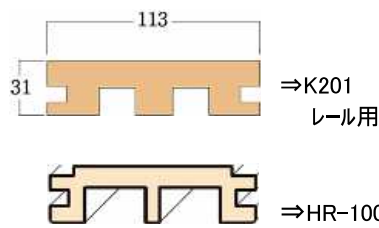

引違い上枠

* 木製			
WDH-231-7	2134mm	¥6,500	
EG3830		¥8,000	

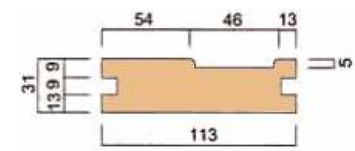

片引き縦枠

* 木製			
EG3840	2209mm	¥8,900	

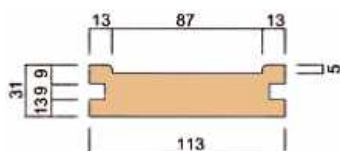

引違い縦枠

* 木製			
EG3845	2209mm	¥8,900	

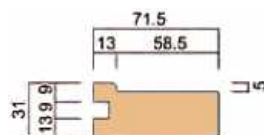

戸当たり

* 木製			
EG3815	2209mm	¥6,600	

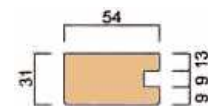

方立て

* 木製			
EG3810	2209mm	¥4,600	

内部用ドアパーツ

告示対象外

外部
ドア

窓

内部
ドア

セロ
ック
トク

床
材

階
段
材

造
作
材

装
飾
材

外
壁
材

ガ
ー
デ
ン

キ
ッ
チ
ン
面

照
明
器
具

そ
の
他

INTERIOR DOOR JAMS

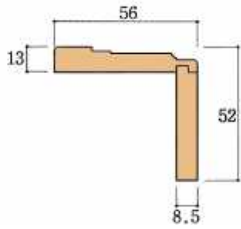

H3004額縁付延長

* 木製			
WDC-42-7	2134mm	¥2,900	
WDC-42-12	3656mm	¥4,600	

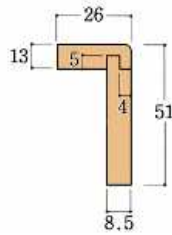

平額縁付延長

* 木製			
WDC-83-7	2134mm	¥2,000	
WDC-83-12	3656mm	¥3,500	



引手(空錠)

40BAL	サテンゴールド	¥3,900
40BAL-N	ニッケル	¥3,900
40BAL-B	ブラック	¥3,900



引手(表示錠)

E-446AL	サテンゴールド	¥8,100
40BAL-NM	ニッケル	¥8,100
40BAL-BN	ブラック	¥8,100

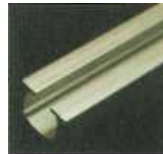

上レール

K201-2000	2000mm	¥3,400
K201-3000	3000mm	¥5,500
K201-4000	4000mm	¥6,900



滑車
K10



ガイドローラー
K16

K10	滑車	¥2,900
K16	ガイドローラー	¥1,300

ブレーキシステム構成図

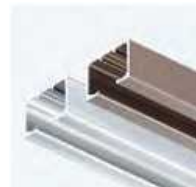
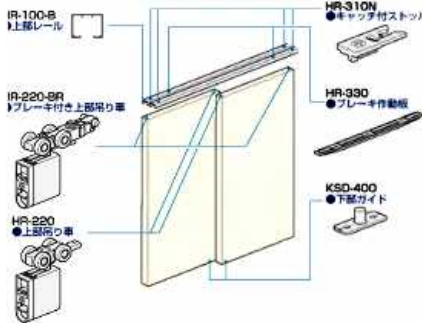

長さ 1,800mm

ブレーキシステムタイプ 上レール

HR-100-B	シルバー	¥4,400
HR-100-B	アンバー	¥4,400



ブレーキ付き



ブレーキ無し

上部滑車/樹脂ヘアリング

HR-220-	ブレーキ付き	¥3,600
HR-220	ブレーキ無し	¥2,600



ブレーキ作動版

HR-330	¥200
--------	------



ガイドローラー

KSD-400	¥300
---------	------



キャッチ付きストッパー

HR-310N	¥300
---------	------

内部用ドアパーツ

告示対象外

INTERIOR DOOR JAMS

外部ドア
窓
内部ドア
セロソック
床材
階段材
造作材
装飾材
外壁材
ガーデン
キッチン
照明器具
その他



102 x 102

蝶番小 (ヒンジ)

DPI09-3	ゴールド	¥1,900
DPI09-5	アンティークブラス	¥1,900
DPI09-15A	アンティークニッケル	¥1,900
DPI09-11P	ブラック	¥1,900



ゴールド

引手(空錠)

DPI07-3	ゴールド	¥3,200
DPI07-5	アンティークブラス	¥3,200
DPI07-15A	アンティークニッケル	¥3,200
DPI07-10B	オイルラフトブロンズ	¥3,200



アンティークブラス

引手(間仕切錠)

DPI17-3	ゴールド	¥4,200
DPI17-5	アンティークブラス	¥4,200
DPI17-15A	アンティークニッケル	¥4,200
DPI17-10B	オイルラフトブロンズ	¥4,200



ツマミ

DPI16T-3	ゴールド	¥1,200
DPI16T-5	アンティークブラス	¥1,200
DPI16T-15	サテンニッケル	¥1,200
DPI16T-15A	アンティークニッケル	¥1,200



2本セット

22 x 150mm

フランス落し

SB-S150-3	ゴールド	¥2,800
SB-S150-5	アンバー	¥2,800
SB-S150-15	サテンニッケル	¥2,800
SB-S150BK	ブラック	¥2,800



610~914mm
ドア幅用

ポケットアフレーム(吊片引)

DPI06	¥19,400
-------	---------

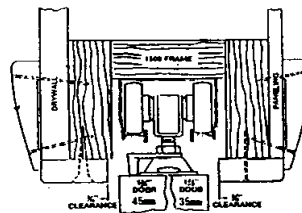
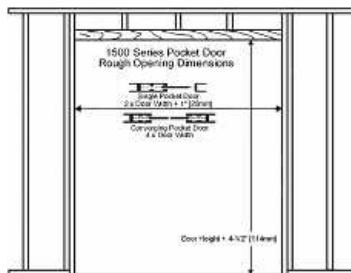
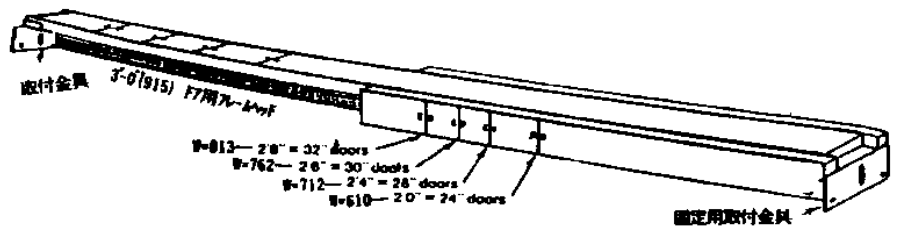

BARN DOOR バーンドア

- ◇ バーン(納屋)ドアはあえてレールを見せるドアスタイルです
- ◇ 納屋の雰囲気を生かしたドアデザインやスタイルをご用意致します
- ◇ 各種ドア単体、金物単体での対応も可能です。全て国内標準在庫品

BARN DOOR (ドア単体)



節有アルダー材
塗装済ドア

アルダードア単体

BARN-01	2'-4"(W712mm)	¥75,000
BARN-01	2'-6"(W762mm)	¥76,000
BARN-01	2'-8"(W813mm)	¥77,000



節有パイン材
無塗装ドア
パネル部分V溝加工

パインドア単体

KP1033	2'-0"(W610mm)	¥22,100
KP1033	2'-4"(W712mm)	¥22,700
KP1033	2'-6"(W762mm)	¥23,300
KP1033	2'-8"(W813mm)	¥23,900



節有パイン材
無塗装ドア
パネル部分V溝加工

パインドア単体 ドアH=2134

KP1033X	2'-6"(W762mm)	¥26,000
KP1033X	2'-8"(W813mm)	¥26,700
KP1033X	3'-0"(W914mm)	¥27,300

*バーンドア専用ドア(加工済)

BARN DOOR HARDWARE



バーンドア金物セット

BBD-01	スチール	¥59,000
--------	------	---------



バーンドア金物セット

BBD-02	スチール	¥100,000
--------	------	----------



バーンドア金物セット

BBD-03	ステンレス	¥122,000
--------	-------	----------



NUMBER : B-HANDLE01

MATELIAL : STEEL

ハンドル 鉄 L380xW25mm

B-HANDLE01	¥3,200
------------	--------



NUMBER : B-HANDLE02

MATELIAL : STAINLESS

ハンドル ステンレス L200xφ19mm

B-HANDLE02	¥4,800
------------	--------



NUMBER : B-CONNECT

MATELIAL : STEEL

コネクタ 鉄 W80xH34mm

B-CONNECT	¥800
-----------	------

*両片引き時のレール同士を繋げる金物

外部
ドア

窓

内部
ドア

セロ
ットク

床
材

階
段
材

造
作
材

装
飾
材

外
壁
材

ガ
ー
デ
ン

キ
ッ
チ
ン
洗
面

照
明
器
具

そ
の
他

在来工法用 ドア枠/折戸/鴨居/額縁 (へム材)

丁番、取手は別ページ

商品コード	在庫	商品名	サイズ(mm)	価格
WDJ-21-7	○	在来工法用 ドア枠 (7'-0)	21X114X2134	6,200
WDJ-20-7	○	在来工法用 折戸枠 (7'-0)	21X114X2134	4,400
WDH-131-7	○	鴨居 シングル 上枠(7'-0")	30X113X2134	6,500
WDH-131-12	○	鴨居 シングル 上枠(12'-0")	30X113X3656	11,100
WDH-231-7	○	鴨居 ダブル 上枠(7'-0")	30X113X2134	6,500
WDH-231-12	○	鴨居 ダブル 上枠(12'-0")	30X113X3654	11,100
WDJ-15-7	○	窓枠 単板集成材 (7'-0")	21X150X2134	5,900
WDJ-15-12	○	窓枠 単板集成材 (12'-0")	21X150X3656	7,800
WDC-42-7	○	H3004額縁付枠延長 (7'-0")	56X52X2134	2,900
WDC-42-12	○	H3004額縁付枠延長 (12'-0")	56X52X3656	4,600
WDC-83-7	○	平額縁付枠延長 (7'-0")	26X51X2134	2,000
WDC-83-12	○	平額縁付枠延長 (12'-0")	26X51X3656	3,500
K201-2000	○	上レール 2000mm	2000	3,400
K201-3000	○	上レール 3000mm	3000	5,500
K201-4000	○	上レール 4000mm	4000	6,900
K10	○	滑車 上部	-	2,900
K16	○	ローラー 下(振止)	-	1,300

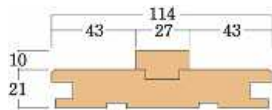

ドア枠 WDJ-21-7

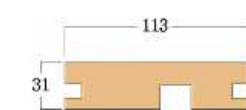

鴨居シングル WDH-131-7

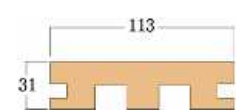

鴨居ダブル WDH-231-7 or 12

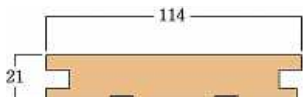

折戸枠(鴨居の横枠) WDJ-20-7

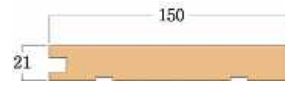

窓枠 WDJ-15-7 or 12

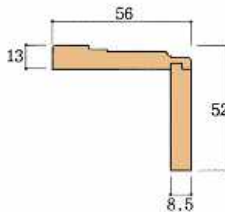

WDC-42-7 or 12
H3004額縁付延長

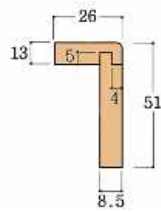

WDC-83-7 or 12
平額縁付延長



K201上レール



K10滑車



K16ガイドローラー(振止)

詳細図例

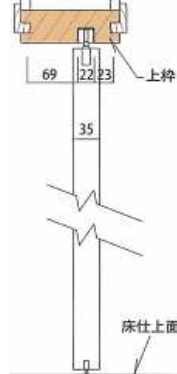
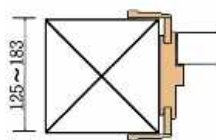

鴨居シングル

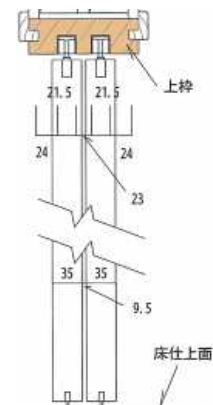
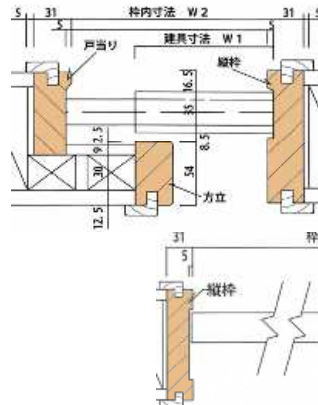

鴨居ダブル

外部ドア
窓
内部ドア
セロソック
床材
階段材
造作材
装飾材
外壁材
ガーデン
キッチン
洗面
照明器具
その他